



HUMANTECHNIK

lisa
signolux

Plug-in receiver with power socket





HUMANTECHNIK

lisa
signolux

DE

Bedienungsanleitung

Seite 4

Blitzlampe mit Schuko-Steckdose

EN

User manual

Page 16

Plug-in receiver with power socket

FR

Mode d'emploi

Page 28

Lampe-flash avec prise électrique

NL

Gebruiksaanwijzing

Pagina 40

Flitslamp met stopcontact

FI

Käyttöohje

Sivu 52

Salamalamppu pistorasialla

DA

Brugervejledning

Side 64

Plug-in flash-lampe med stikkontakt

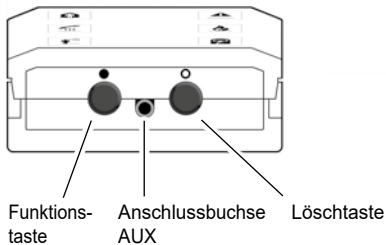
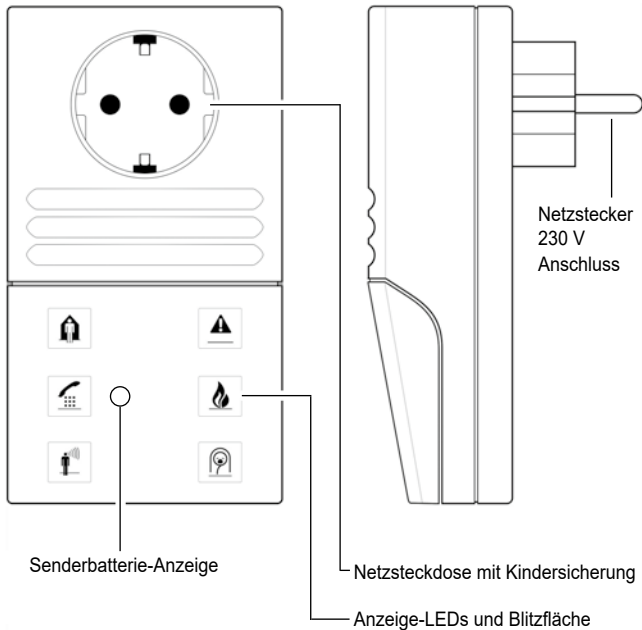

Die *Lisa-Signolux* »Blitzlampe« dient Menschen mit Hörproblemen bei der Kompensierung ihrer Behinderung. Er ermöglicht die Wahrnehmung akustischer Ereignisse in der Wohnung durch sichtbare Signale.

Die »Blitzlampe« ist Teil eines medizinischen Systems und kompatibel mit allen Geräten des *Lisa-Signolux* Funksystems.

Standard-Lieferumfang

Überprüfen Sie bitte, ob alle nachfolgend aufgeführten Teile enthalten sind:

- »Blitzlampe«
- Bedienungsanleitung
- Garantiekarte

Bei Beschädigung der Verpackung oder des Verpackungssiegels (runder transparenter Aufkleber) ist der Zustand der Teile zu prüfen. Sollten Teile fehlen oder beschädigt sein, wenden Sie sich bitte an Ihren Fachhändler oder direkt an den Hersteller.



Unmittelbare Sicherheitshinweise

- Bevor Sie das Gerät in Betrieb nehmen und nutzen, lesen Sie diese Anleitung sorgfältig und vollständig durch. Beachten Sie die weiteren Warn- und Sicherheitshinweise auf den Seiten 7 und 11.
- Bewahren Sie diese Bedienungsanleitung sorgfältig auf, damit sie auch für andere Nutzer jederzeit zugänglich ist. Jeder Hauptnutzer muss über diese verfügen können.
- Halten Sie Lisa-Signolux-Geräte ausserhalb der Reichweite von Kindern!
- Lichtblitze können epileptische Anfälle bei Menschen mit lichtempfindlicher Epilepsie (PSE) auslösen.
- Testen Sie nach der Einrichtung der Geräte die Funktion der Signalanlage!

Funktionsprinzip

Die Blitzlampe empfängt die Signale der verschiedenen Lisa-Signolux-Funksender und stellt diese als Lichtsignale dar. Zusätzlich dienen 6 Ereignis-Symbole zur Unterscheidung der eingehenden Sendersignale. Die frontale, nicht schaltende Schukosteckdose ist mit einer Kindersicherung versehen und ermöglicht die Stromversorgung sonstiger Geräte.

Anzeige- und Bedienelemente

Ereignis-Symbole:

Die 6 beleuchteten Symbole helfen zusätzlich, die einzelnen Sendesignale zu unterscheiden. Sie leuchten insgesamt 40 Sekunden.

Senderbatterie-Anzeige:

Am Empfänger kann der Batteriestatus der Sender ersehen werden:

Bei niedrigem Batteriestand eines Senders leuchtet bei Übermittlung eines Signals die rote Kontroll-Lampe zusammen mit dem Symbol des Senders auf.

Bitte ersetzen Sie die Batterien des betreffenden Senders zum nächstmöglichen Zeitpunkt.

Funktionstaste »●«:

Ein aktiv angezeigtes Signal kann durch Druck auf die Funktionstaste abgeschaltet werden.

Ein erneutes Drücken der Taste ruft das zuletzt empfangene Signal nochmals auf.

Die Funktionstaste wird auch bei der Programmierung des Empfängers benutzt (siehe „*Sendersignale mit Ereignis-Symbolen koppeln*“).

Löschtaste »○«:

Mit dieser Taste kann die Belegung eines Ereignis-Symbols gelöscht werden (siehe „*Sender löschen*“).

Anschlussbuchse »AUX«

Auf der Unterseite befindet sich die Anschlussbuchse »AUX«. An dieser Buchse können folgende zugelassene Humantechnik-Module angeschlossen werden:

Vibrationskissen (A-3303-0), Vibrationsanlage (A-3310-0)

Diese sind als Zubehör erhältlich. Bei einem angezeigten Ereignis wird die Meldung durch diese Geräte mit Vibrationspulsen wiedergegeben.



Sicherheitshinweise: GEFÄHR durch Elektrizität

- Die frontal verbaute Steckdose darf nur bis maximal 1000 Watt belastet werden!
- Das Gerät darf vom Anwender nicht geöffnet werden. Beim Öffnen der Geräte besteht Stromschlaggefahr!
- Fassen Sie nicht mit bloßen Händen oder einem spitzen Metallgegenstand in die Öffnungen der Steckdose (Schutzkontaktdose). Stromschlaggefahr!

Im Schadensfall ist das Gerät vom Stromnetz zu trennen. Ein Schadensfall liegt dann vor, wenn:

- der Stecker beschädigt ist.
- das Gerät mit Flüssigkeit (z.B. Getränke oder Wasser) in Kontakt gekommen ist.
- das Gerät ohne Funktion ist.
- das Gehäuse des Gerätes beschädigt ist.

Das Gerät ist nur für die Verwendung an Stromnetzen von 230 V AC / 50 Hz konzipiert.

Um das Gerät vom Stromnetz zu trennen, ziehen Sie es aus der Steckdose. Das Gerät sollte leicht zugänglich und einsehbar platziert sein, damit Sie es im Bedarfsfall schnell vom Stromnetz trennen können.



Achtung: Bitte stecken Sie keine Mehrfachsteckdosen in die Funk-Blitzlampe.

Inbetriebnahme

Einstecken des Geräts

Stecken Sie die Blitzlampe in eine für Sie gut sichtbare Steckdose. Die Ereignis-Symbole leuchten kurz auf, somit ist das Gerät betriebsbereit. An diesem Selbsttest erkennen Sie, dass der Empfänger einwandfrei arbeitet.

Automatische Sendererkennung

Lisa-Signolux-Geräte können im Auslieferungszustand sofort und ohne vorherige Programmierung miteinander verwendet werden. Die hierbei angezeigten Symbole der Sender können der jeweiligen Bedienungsanleitung des Senders entnommen werden.

Manuelle Programmierung

Hinweis 1:

Soll ein Sender mit einem selbst ausgewählten Symbol angezeigt werden, so kann dies, wie im Kapitel „*Sendersignale mit Ereignis-Symbolen koppeln*“ beschrieben, erfolgen. Dadurch verliert der Empfänger jedoch die automatische Sendererkennung und alle Sender innerhalb der Anlage müssen einzeln neu gekoppelt werden.

Hinweis 2:

Sollte es bei Verwendung der automatischen Sendererkennung zu wiederholten Fehlauflösungen kommen, so kann dies auf eine benachbarte *Lisa-Signolux*-Anlage hindeuten. In diesem Fall können die Störungen durch individuelle Kopplung aller Sender- und Empfängergeräte innerhalb der Anlage behoben werden.

Wiederherstellung des Auslieferungszustandes

Löschen Sie die Programmierung jedes einzelnen Ereignis-Symbols (siehe Punkt „*Sender löschen*“). Wenn alle vormals zugeordneten Sender aus dem Speicher entfernt wurden, ist die automatische Sendererkennung wieder aktiv und die Sender werden wieder automatisch erkannt.

Sendersignale mit Ereignis-Symbolen koppeln

Jedem Symbol können bis zu 8 Sender (z.B. Türklingeltaster) zugeordnet werden. Durch Koppelung kann diese Zuordnung angepasst werden.

Bitte beachten Sie, dass ein Sender nur gekoppelt werden kann, wenn er noch nicht im Speicher der Blitzlampe bekannt ist. Gegebenenfalls müssen Sie den Sender zuvor aus dem Speicher entfernen (siehe nachfolgenden Abschnitt).

- Halten Sie die Funktionstaste der Blitzlampe lange gedrückt. Die Symbole leuchten nun nacheinander auf. Lassen Sie die Taste los, sobald das gewünschte Symbol aufleuchtet.
- Nun lösen Sie mit dem entsprechenden Sender ein Signal aus (z.B. den Türklingeltaster betätigen).
- Warten Sie ca. 20 Sekunden und testen Sie dann die Funktion.

Sender löschen

Wenn Sie einen Sender aus dem Speicher entfernen möchten:

- Halten Sie die Funktionstaste lange gedrückt. Die Symbole leuchten nun nacheinander auf. Lassen Sie die Taste los, sobald das gewünschte Symbol aufleuchtet.
- Drücken Sie nun gleichzeitig die Lösch Taste und die Funktionstaste, bis alle Symbole gleichzeitig kurz aufblinken.

Hinweis: Es werden somit alle Sender, die diesem Symbol zugeordnet waren, aus dem Speicher gelöscht.

Bedeutung der Symbole



Türklingel (Grün)



Telefon (Orange)



Personenruf (Gelb)



Babyruf (Weiß)



Feueralarm (Rot)



Alarm (Rot)

Sendesignal-Erkennung

* nur bei ange-
schlossenem
Vibrationskissen

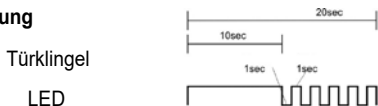

Telefon



Personenruf



Babyruf



Feueralarm



Alarm

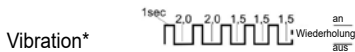

Wiederaufrufen des letzten Signals

Die Blitzlampe speichert ein eingegangenes Signal 3 Minuten lang. In dieser Zeit können Sie es durch Drücken der Funktionstaste noch einmal aufrufen - das zuletzt empfangene Signal wird dann über die Ereignis-Symbole angezeigt.

Warn - und Sicherheitshinweise

In diesem Kapitel werden weitere wichtige Informationen für die sichere Handhabung und sonstige Bedingungen für den Betrieb aufgeführt.



Sicherheitshinweise

- Bei einem Stromausfall kann keine Signalanzeige wiedergegeben werden. Verwenden Sie im Umfang der Ausstattung Ihrer Signalanlage zusätzlich auch *Lisa-Signolux*-Empfänger, die über eine Notstromversorgung verfügen, z. B. *Empfänger T*, *Empfängerwecker*, *Empfänger S*.



Informationen zur Sicherheit des Produktes

Bitte beachten Sie diese Hinweise, damit Schäden am Gerät und gegebenenfalls ein Erlöschen der Garantie vermieden werden können.

- Das Gerät ist für die Anwendung in Wohnbereichen konzipiert. Das Gerät darf nicht über längere Zeit direkter Sonneneinstrahlung ausgesetzt werden und muss darüber hinaus vor großer Hitze, Feuchtigkeit oder starker mechanischer Erschütterung geschützt werden.
- Dieses Gerät ist nicht für die Verwendung im Freien geeignet. Das Gerät darf nicht feucht oder nass werden.
- Setzen Sie dieses Gerät nicht an extrem hellen Standorten, wie sonnenbeschienenen Fensterbänken ein, da Gefahr besteht das Blitzlicht nicht zu erkennen.
- Das Gerät darf nicht zerlegt werden, es besteht die Gefahr eines Stromschlags. Das Öffnen und Abändern des Gerätes haben das unmittelbare Erlöschen der Garantie zur Folge. Verwenden Sie nur Zubehör von Humantechnik.
- Verwenden Sie Geräte des *Lisa-Signolux*-Systems nur dort, wo elektronische Geräte zulässig sind. Bei Verwendung in Flugzeugen ist unbedingt das vorherige Einverständnis des Flugpersonals einzuholen.
- Starke Störsignale durch Fremdgeräte können die Funktion beeinträchtigen oder ganz unterbinden. Platzieren Sie potenziell störende Geräte wie Bildschirme und Mobiltelefone nicht näher als 30 cm zu *Lisa-Signolux*-Geräten und, gegebenenfalls, deren Verkabelung, da wichtige Ereignismeldungen, wie Brandwarnungen, verhindert werden können.

Betriebsbedingungen

Geräte des *Lisa-Signolux*-Systems sollten nur in trockener Umgebung innerhalb der in dieser Bedienungsanleitung angegebenen Richtwerte für Temperatur und Feuchtigkeit betrieben werden. Feuchtigkeit und Nässe können zum Versagen der Geräte führen.

Wartung und Reinigung

Das Gerät ist wartungsfrei. Bei Verschmutzung kann es mit einem weichen, angefeuchteten Tuch gereinigt werden. Verwenden Sie im Bedarfsfall nur handelsübliche Desinfektionsmittel auf Alkoholbasis. Verwenden Sie niemals azeton- oder wasserstoffperoxidhaltige sowie bleichende, ätzende oder scheuernde Reinigungs- bzw. Desinfektionsmittel. Es darf keine Flüssigkeit oder Feuchtigkeit in die Öffnungen des Gerätes eindringen.

Kompatible *Lisa-Signolux*-Sendegeräte

Das Gerät ist mit allen Sendern der Lisa-Signolux-Reihe kompatibel:

Universalsender Direkt (A-2655-0 / W)

Universalsender Akustisch (A-2656-0 / W)

Türklingeltaste (A-2657-0 / W)

Türklingeltaste/Personenruftaste (A-2659-0 / W)

Funkrauchwächter Guardion (A-2638-0)

Funkrauchwächter Guardion Interlink (A-2642-0)

Kombimelder CO/Temperatur (A-2672-0)

Kombimelder CO/Temperatur Interlink (A-2674-0)

Soundmonitor (A-2680-0 / W)

Alarmmonitor „Alarmo“ (A-2681-0 / W)



Zu Ihrer Sicherheit: Um die Funktion der Anlage zu gewährleisten, muss nach der Einrichtung ein Funktionstest durchgeführt werden. Sollten Rauchwarnmelder in das System integriert sein, so ist es gesetzliche Forderung die Rauchwarnmelder und deren Signalisierung regelmäßig zu überprüfen!

Service, Garantie und Garantiebedingungen

Das Gerät weist eine hohe Betriebssicherheit auf. Sollten trotz sachgerechter Bedienung Störungen auftreten, setzen Sie sich bitte mit Ihrem Fachhändler in Verbindung oder wenden Sie sich direkt an die Humantechnik GmbH. Die Garantieleistung umfasst die kostenlose Reparatur sowie den kostenlosen Rückversand. Bitte senden Sie die Geräte, wenn möglich, in der Originalverpackung ein. Wir empfehlen die Aufbewahrung der Verpackung für die Dauer der Dauer der Garantieperiode.

Die Garantie verfällt bei Schäden, die durch unsachgemäße Behandlung oder Reparaturversuche von nicht autorisierten Personen (Zerstörung des Gerätesiegels) herbeigeführt wurden. Ebenso sind Schäden in Folge von Naturgewalten, wie zB. Feuer und Überschwemmung, nicht von der Garantie abgedeckt.

Garantiereparaturen werden nur bei Einsendung der ausgefüllten Garantiekarte und einer Kopie der Rechnung/Kassenbeleg des Fachhändlers durchgeführt.

Die Seriennummer muss in jedem Fall mit angegeben werden.



Entsorgung von gebrauchten elektrischen und elektronischen Geräten (anzuwenden in den Ländern der Europäischen Union und anderen europäischen Ländern mit einem separaten Sammelsystem für diese Geräte).

Das Symbol auf dem Produkt oder seiner Verpackung weist darauf hin, dass dieses Produkt nicht als normaler Haushaltsabfall zu behandeln ist, sondern an einer Annahmestelle für das Recycling von elektrischen und elektronischen Geräten abgegeben werden muss.

Durch Ihren Beitrag zum korrekten Entsorgen dieses Produkts schützen Sie die Umwelt und die Gesundheit Ihrer Mitmenschen.

Umwelt und Gesundheit werden durch falsches Entsorgen gefährdet. Materialrecycling hilft den Verbrauch von Rohstoffen zu verringern.

Weitere Informationen über das Recycling dieses Produkts erhalten Sie von Ihrer Gemeinde, den kommunalen Entsorgungsbetrieben oder dem Geschäft, in welchem Sie das Produkt gekauft haben.

Kennzeichnungen

 Kennzeichnung der Humantechnik GmbH für ein medizinisches Produkt gemäß EU 2017/745.

 Kennzeichnung der Produktidentifizierungsnummer des Medizinproduktes.

 Kennzeichnung für die Seriennummer zur Identifikation des Medizinproduktes. Diese ist auf dem Gerät und der Verpackung ausgewiesen.

 Kennzeichnung der Artikelnummer des Herstellers.

 Kennzeichnung des Herstellers des Medizinproduktes.

 Kennzeichnung des Herstellungsdatums des Medizinproduktes.

 Kennzeichnung des Herstellungslandes des Medizinproduktes. Diese ist auf dem Gerät und der Verpackung ausgewiesen.

 Dieses Symbol weist auf Vertriebspartner für das Medizinprodukt hin.

 Dieses Symbol weist darauf hin, dass der Benutzer diese Bedienungsanleitung sorgfältig lesen soll.

 Dieses Kennzeichen weist auf für den Benutzer wichtige Warnhinweise sowie wichtige Informationen zur Benutzung und Betriebssicherheit hin.

 Temperaturbereich bei Transport und Lagerung: -5°C bis 40°C
Temperaturbereich für Betrieb: 10°C bis 30°C, optimale Umgebungstemperatur: 25°C

 Luftfeuchtigkeit bei Transport und Lagerung: < 90% (nicht kondensierend)
Luftfeuchtigkeit bei Betrieb: 15% bis 90% (nicht kondensierend)

 Luftdruckbereich bei Transport, Lagerung und Betrieb: 700 hpa bis 1060 hpa

 Dieses Kennzeichen weist darauf hin, dass dieses Gerät nicht sterilisiert werden muss.

 Das CE-Zeichen auf dem Gerät bestätigt die Konformität mit den europäischen Anforderungen der Medizinprodukteverordnung (2017 / 745 / EU Richtlinie für Medizinprodukte (MDR)). Dieses Gerät erfüllt die Anforderungen folgender, weiterer EU-Richtlinien:

- 2011 / 65 / EU + 2015 / 863 / EU RoHS-Richtlinie
- 2012 / 19 / EU WEEE-Richtlinie
- 2014 / 53 / EU RED-Richtlinie

Vollständige Konformitätserklärungen stehen im Internet unter www.humantechnik.com im Servicebereich zur Verfügung.

Alle schwerwiegenden Vorfälle müssen dem Hersteller und der zuständigen lokalen Behörde (in Deutschland: Bundesinstitut für Arzneimittel und Medizinprodukte, BfArM) gemeldet werden!

Technische Daten

 Arbeitsbereich: 10 bis 30°C, optimale Umgebungstemperatur: 25°C

 Betrieb: < 90%, nicht kondensierend
(Transport, Lagerung und Betrieb)

Schutzart: **IP 20**

Funkfrequenz: 868,425 MHz

Funkreichweite: Bis zu 200 m Freifläche, bis 80 m in Gebäuden

Stromversorgung: 230 V AC, 50 Hz

Maximal zulässige Belastung der Frontsteckdose: 1000 W

Leistungsaufnahme: ca.1 W

Elektrische Sicherheit: Schutzklasse 2

Maße (H x B x T): 144 x 79 x 43 mm (ohne Stecker)

Gewicht 310 g

Zu erwartende Lebensdauer des Gerätes: ca. 10 Jahre

Technische Änderungen vorbehalten.

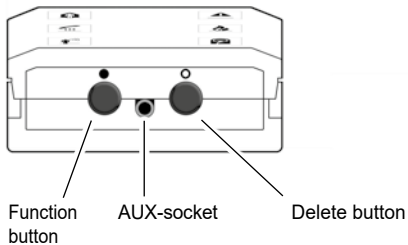
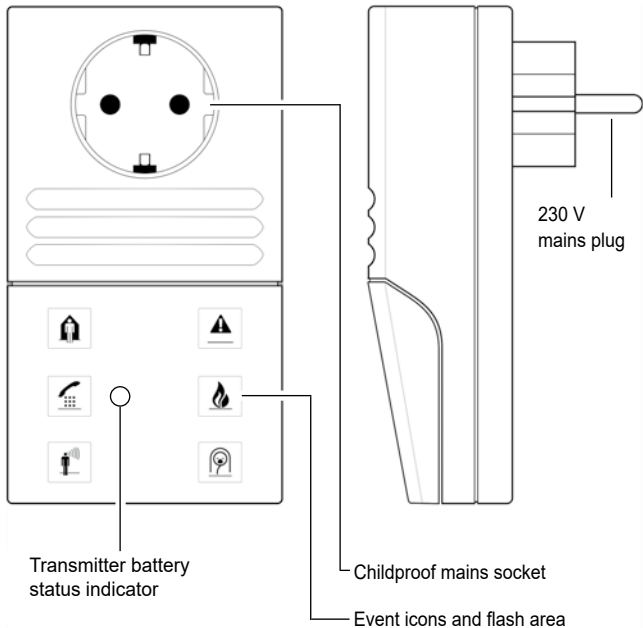

The *Lisa-Signolux* »Plug-in receiver« helps people with hearing problems to cope with everyday life. It enables the perception of acoustic events in the home through visible signals.

The »Plug-in receiver« is part of a medical system and compatible with all devices of the *Lisa-Signolux* alerting system.

Package contents

Please check if all of the following components are included:

- Plug-in receiver
- User manual
- Warranty card

If the packaging or the packaging seal (round transparent sticker) is damaged, check the condition of the parts. If parts are missing or damaged, please contact your specialist dealer or the manufacturer directly.



Immediate safety instructions

- Before commissioning and using the device, read this manual carefully and completely. Observe the other warnings and safety instructions on pages 19 and 23.
- Keep this user manual in a safe place so that it is accessible to other users at all times. Each main user must be able to access it.
- Keep *Lisa-Signolux* devices out of the reach of children! This packaging contains small parts which may present a choking hazard!
- Flashes of light can trigger epileptic seizures in people with photosensitive epilepsy (PSE).
- After setting up the device, test the function of the alerting system!

Function

The plug-in receiver is a receiver for the signals of the various *Lisa-Signolux* transmitters and indicates these with a clearly visible flashing light.

6 illuminated event icons with symbols help to distinguish the signal source.

Displays and controls

Event icons:

The 6 event icons help to distinguish between the various signal sources. They light up for 40 seconds after an incoming signal.

Transmitter battery status indicator:

The receiver informs about the state of the batteries of the transmitters:

- A low battery level of a transmitter is indicated by the red control light shining together with the symbol of the according transmitter when it's signal is triggered.

Please replace the batteries of the according transmitter as soon as possible.

Function button »●«:

When the plug-in receiver is flashing, you can cancel the alert by pressing the function button.

Press it again to recall the last displayed event.

The function button is also used to program the receiver (see section „Linking transmitter alerts with event icons“).

Delete button »●«:

This button serves to remove transmitters assigned to an event icon (see section „Deleting transmitters“).

»AUX«-socket

The „AUX“ connection socket is located on the underside. The following approved Humantechnik devices can be connected to this socket:

Vibrating pad (A-3303-0), Vibrating contraption (A-3310-0)

These are available as accessories. If an event is displayed, the message is relayed by these devices through pulses of vibration.



Safety instructions: DANGER due to electricity

- The front outlet must not be loaded over a maximum of 1000 watts!
- The device must not be opened by the user. There is a risk of electric shock if it is opened!
- Do not reach into the openings of the outlet with bare hands or a sharp metal object. Risk of electric shock!

In the event of damage, the appliance must be disconnected from the power supply. Damage has occurred if:

- the plug is damaged.
- the device has come into contact with liquids (e.g. drinks or water).
- the device is not working.
- the housing of the device is damaged.

This appliance is designed for use with 230 V AC / 50 Hz power outlets only.

To disconnect the device from the mains, unplug it from the socket. The device should be placed in an easily accessible and visible location so that you can quickly disconnect it from the mains if necessary.



Attention: Please do not plug multiple sockets into the appliance.

Setup

Connect the device

Plug the receiver into a well-visible mains socket. The event icons light up once and the device is ready to use. This self-test lets you know that the device is functioning properly.

Automatic pairing

Signalux devices can be used together immediately and without prior pairing when unpacked. Which event icon is displayed depends on the type of transmitter.

This information can be found in the user manual of the according transmitter.

Optional manual pairing

Note 1:

If a transmitter is to be displayed with an event icon of your own choice, this can be done as described in the chapter „Linking transmitter alerts with event icons“. However, this causes the receiver to lose the automatic pairing function and all transmitters previously indicated on the receiver must be individually paired.

Note 2:

Should there be repeated false alerts when using the preset transmitter indication, this may hint at a neighbouring *Lisa-Signalux*-installation causing interference. In this case, the problem can be solved by individually pairing all transmitter and receiver units within the setup, see „Linking transmitter alerts with event icons“.

Reset to factory defaults

Delete the pairing of each event icon (see „Deleting transmitters“). When all previously assigned transmitters have been removed from the memory of the receiver, the automatic pairing is restored and the transmitters are automatically displayed again.

Linking transmitter alerts with event icons

Up to 8 transmitters can be assigned to each event icon. This assignment can be adapted by pairing.

Please keep in mind that a transmitter can only be paired if it is not yet known in the memory of the receiver. If required, you might first have to delete the transmitter from the memory (see *Deleting transmitters*). To pair a transmitter with the receiver, do as follows:

- Keep the function button pressed for some time. The event icons begin to light up in sequence. Let go of the function button as soon as the desired icon is lit. (e. g. doorbell icon)
- Trigger the transmitter you want to assign to the lit up event icon. (e.g. operate the doorbell button).
- Wait for about 20 seconds and test the function.

Deleting transmitters

If you wish to remove a transmitter assigned to an icon from the receiver memory:

- Keep the function button pressed for a few seconds. The event icons begin to light up in sequence. Let go of the function button as soon as the desired symbol is lit.
- Now press the function button and the delete button at the same time. All icons will briefly light up.

Please note: This will delete all transmitters which were assigned to the according icon.

Event icons



doorbell (green)



person call (yellow)



fire alarm (red)



telephone (orange)



babycry (white)



alarm (red)

Signal distinction

* only with attached vibrating pad



Telephone



Person call



Baby call

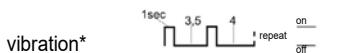

Fire alarm



Alarm

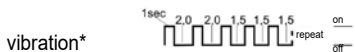

Recalling the last alert

The receiver stores an incoming alert for 3 minutes. During this time, you can call it up again by pressing the function button - the last alert received is then displayed by the event icons.

Warnings and safety instructions

This chapter lists further important information for safe handling and other conditions for operation.



Safety instructions

- This device can not convey an alert in the event of a power failure. When equipping your alerting system, also use *Lisa-Signolux* receivers that have an emergency power supply, e.g. Receiver T, receiver alarm clock, Receiver S.



Information on product safety

Please observe these instructions to avoid damage to the unit and possible invalidation of the warranty.

- The device is designed for use in living areas. The unit must not be exposed to direct sunlight for long periods of time and must also be protected from excessive heat, moisture or strong mechanical shocks.
- This appliance is not suitable for outdoor use. The appliance must not get damp or wet.
- Do not use this device in extremely bright locations, such as sunlit window sills, as there is a risk of not recognising the flash light.
- The appliance must not be dismantled as there is a risk of electric shock. Opening and modifying the appliance will immediately invalidate the warranty. Only use accessories from Humantechnik.
- Only use *Lisa-Signolux* system devices where electronic devices are permitted. When used in aeroplanes, it is essential to obtain the prior consent of the flight crew.
- Strong interference signals from external devices can impair or completely prevent the function. Do not place potentially interfering devices such as screens and mobile phones closer than 30 cm to *Lisa-Signolux* devices and, if necessary, their cabling, as important event messages such as fire warnings may be prevented.

Environmental conditions

Units of the *Lisa-Signolux* system should only be operated in a dry environment within the guideline values for temperature and humidity specified in this user manual. Humidity and moisture can lead to failure of the units.

Maintenance and cleaning

The unit is maintenance-free. If it becomes dirty, it can be cleaned with a soft, damp cloth. If necessary, use only commercially available alcohol-based disinfectants. Never use cleaning agents or disinfectants that contain acetone or hydrogen peroxide or that are bleaching, corrosive or abrasive. No liquid or moisture may penetrate the openings of the unit.

Compatible *Lisa-Signolux*-transmitters

The device is compatible with all transmitters of the *Lisa-Signolux* product range:

Direct universal transmitter (A-2655-0/W)

Universal acoustic transmitter (A-2656-0/W)

Doorbell-pushbutton (A-2657-0/W)

Doorbell/Personcall pushbutton (A-2659-0/W)

Smoke detector Guardion (A-2638-0)

Smoke detector Guardion Interlink (A-2642-0)

Combined detector CO/Temp (A-2672-0)

Combined detector CO/Temp Interlink (A-2674-0)

Soundmonitor (A-2680-0/W)

Alarmmonitor „Alarmo“ (A-2681-0/W)



For your safety: To ensure the function of the system, a function test must be carried out after installation.

If smoke detectors are integrated into the system, it is a legal requirement to check the detectors and their alerting regularly!

Service, warranty and warranty conditions

The unit has a high level of operational safety. If faults should occur despite proper operation, please contact your specialist dealer or contact Human-technik GmbH directly.

The warranty covers the repair of the product and returning it to you free of charge. It is recommended that you send in the product in its original packaging, so keep the packaging for the duration of the warranty period.

The warranty does not apply to damage caused by incorrect handling or attempts to repair the unit by people not authorised to do so (destruction of the seal on the unit).

Likewise, damage due to natural forces, such as fire and flooding, is not covered by the warranty.

Repairs will only be carried out under warranty if the completed warranty card is returned accompanied by a copy of the dealer's invoice/till receipt.

Always specify the serial number in any event.



Disposal of used electric and electronic units (applicable in the countries of the European Union and other European countries with a separate collection system).

The symbol on the product or the packaging indicates that this product is not to be handled as ordinary household waste but has to be returned to a collecting point for the recycling of electric and electronic units.

You protect the environment and health of your fellow men by the correct disposal of this products. Environment and health are endangered by a faulty disposal. Material recycling helps to reduce the consumption of raw material.

You will receive further information on the recycling of this product from your local community, your communal disposal company or your local dealer.

Markings

 This is the labelling of Humantechnik GmbH for a medical product according to EU 2017/745.

 This is the marking for the product identification number to identify the medical device.

 This is the marking for the serial number to identify the medical device. This is indicated on the device and the packaging.

 This is the identification for the manufacturer's item number.



This is the marking for the manufacturer of the medical device.



This symbol indicates the production date of the medical device.



This is the marking of the country of production of the medical device. This is shown on the device and the packaging.



This symbol indicates distributors for the medical device.



This symbol indicates that the user should read these operating instructions attentively.



This sign indicates warnings that are important for the user as well as important information on use and operational safety..



Temperature range for transport and storage: -5°C to 40°C

Temperature range for operation: 10°C to 30°C, i optimum ambient temperature: 25°C



Humidity during transport and storage: < 90% (non-condensing)

Operating humidity: 15% to 90% (non-condensing)



Atmospheric pressure range during transport, storage and operation: 700 hpa to 1060 hpa



This mark indicates that this appliance does not require sterilisation.



The CE mark on the device confirms conformity with the European requirements of the Medical Device Regulation (2017 / 745 / EU Medical Device Directive (MDR)).

This appliance fulfils the requirements of the following additional EU directives:

- 2011 / 65 / EC + 2015 / 863 / EC RoHS-Directive
- 2012 / 19 / EC WEEE-Directive
- 2014 / 53 / EC RED-Directive

Complete declarations of conformity are available on the Internet at www.humantechnik.com in the service area.

All serious incidents must be reported to the manufacturer and the according local authority!

Specifications

 Working range: 10 to 30°C, optimum ambient temperature: 25°C

 Operation: < 90%, non-condensing
(transport, storage and operation)

Protection class: **IP 20**

Radio frequency: 868.425 MHz

Transmission range: up to 200 m in open spaces,
up to 80 m within buildings

Power supply: 230 V AC, 50 Hz

Maximum load of the front socket outlet: 1000 W

Energy consumption: approx. 1 W

Electrical safety: Protection class 2

Dimensions (h x w x d): 144 x 79 x 43 mm (without plug)

Weight: 310 g

Expected lifetime of the unit: approx. 10 years

Technical specifications subject to change without prior notice.



Humanteknik's UK authorised representative:
Sarabec Ltd., 15 High Force Road
MIDDLESBROUGH TS2 1RH, United Kingdom

Sarabec Ltd., hereby declares that this device complies with all UK statutory instruments. UK declaration of conformity available from: Sarabec Ltd.

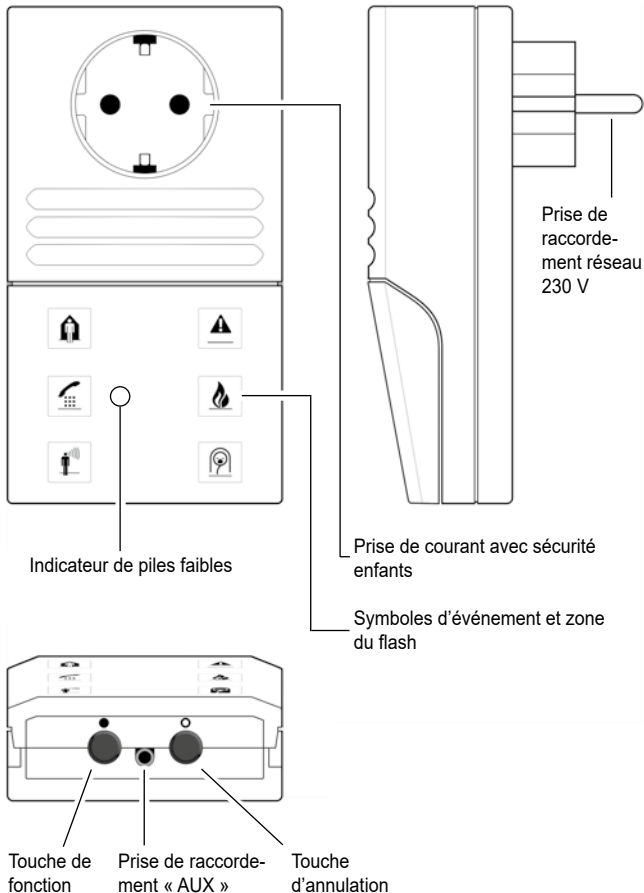

La *Lisa-Signolux* «Lampe-flash» aide les personnes souffrant de problèmes auditifs à gérer leur quotidien. Elle permet de percevoir les événements acoustiques dans l'habitation par des signaux visibles. La «Lampe-flash» fait partie d'un système médical et est compatible avec tous les appareils du système *Lisa-Signolux*.

Contenu standard livré

Vérifiez si toutes les pièces énumérées ci-après sont bien présentes :

- «Lampe-flash»
- Mode d'emploi
- Carte de garantie

Si l'emballage ou le sceau d'emballage (autocollant rond transparent) est endommagé, il faut vérifier l'état des pièces. Si des pièces manquent ou sont endommagées, veuillez vous adresser à votre revendeur ou directement au fabricant.



Consignes de sécurité immédiates

- Avant de mettre en service et d'utiliser l'appareil, lisez attentivement et entièrement ce mode d'emploi. Respectez les autres avertissements et consignes de sécurité des pages 31 et 35.
- Conservez ce mode d'emploi afin qu'il soit toujours accessible aux autres utilisateurs. soit accessible à tout moment. Chaque utilisateur principal doit pouvoir en disposer.
- Gardez les appareils *Lisa-Signolux* hors de portée des enfants ! Cet emballage contient de petites pièces qui peuvent présenter un risque d'étouffement !
- Les flashes lumineux peuvent déclencher des crises d'épilepsie chez les personnes atteintes d'épilepsie photosensible (ESP).
- Après avoir installé les appareils, testez le fonctionnement du système de signalisation !

Principe de fonctionnement

La Lampe-flash reçoit les signaux de différents émetteurs est équipée d'un puissant flash électronique, qui attire l'attention sur un signal. En plus, 6 symboles d'événement permettent de reconnaître les différents signaux émis. .

Signaux et controles

Symboles d'événement

Les 6 symboles éclairés aident en outre à distinguer les différents signaux d'émission. Ils s'allument pendant 40 secondes au total.

Indicateur de piles faibles :

L'état des piles des émetteurs est indiqué sur le récepteur :

Lorsque les piles d'un émetteur ne sont pas suffisamment chargées lors de la transmission d'un message, le témoin de contrôle rouge s'allume en même temps que le symbole de l'émetteur.

Veillez remplacer les piles de l'émetteur concerné le plus rapidement possible.

Touche de fonction »●« :

Après reconnaissance du signal lumineux, les flashes peuvent être arrêtés en appuyant sur la touche de fonction.

Le dernier signal peut être rappelé encore une fois en appuyant à nouveau sur la touche de fonction.

La touche de fonction est également utilisée pour la programmation du récepteur (voir « *Programmation des signaux et affectation aux symboles* »).

Touche d'annulation »○« :

Ce touche supprime les émetteurs assignés à une LED particulière (voir paragraphe « *Effacer un émetteur de la mémoire* »).

Prise de raccordement « AUX »

La prise de raccordement „AUX“ se trouve sur la face inférieure. Les modules de Humantchnik homologués suivants peuvent être raccordés à cette prise :

Coussin vibrant (A-3303-0), Dispositif vibrant (A-3310-0).

Ceux-ci sont disponibles en tant qu'accessoires. Lorsqu'un événement est affiché, le message est reproduit par ces appareils à pulsations vibrantes.



Consignes de sécurité : DANGER lié à l'électricité

- La prise de courant installée à l'avant ne peut être chargée que jusqu'à 1000 watts au maximum !
- L'appareil ne doit pas être ouvert par l'utilisateur. L'ouverture de l'appareil présente un risque d'électrocution !
- Ne mettez pas les mains nues ou un objet métallique pointu dans les ouvertures de la prise de courant. Risque d'électrocution !

En cas de dommage, l'appareil doit être débranché du réseau électrique. Il y a dommage lorsque

- la fiche est endommagée.
- l'appareil est entré en contact avec un liquide (par ex. boissons ou eau).
- l'appareil est sans fonction.
- le boîtier de l'appareil est endommagé.

L'appareil est conçu pour être utilisé uniquement sur des réseaux électriques de 230 V AC / 50 Hz.

Pour déconnecter l'appareil du réseau électrique, débranchez-le de la prise de courant. L'appareil doit être placé de manière à être facilement accessible et visible, afin que vous puissiez le débrancher rapidement en cas de besoin.



Attention : veuillez ne pas brancher de prises multiples dans l'appareil.

Mise en service

Mise en place de l'appareil

Branchez la Lampe-flash dans une prise de courant bien visible. Les symboles clignotent brièvement indiquant ainsi que l'appareil est opérationnel. Cet autotest confirme également le bon fonctionnement du récepteur.

Indication de l'émetteurs pré-réglé

Par défaut, les appareils *Lisa-Signolux* peuvent être utilisés immédiatement les uns avec les autres, sans avoir à être appariés au préalable.

Les symboles d'événement affichées des différents émetteurs peuvent être extraites du manuel d'utilisation respectif de l'émetteur.

Appariement manuel en option

Remarque 1 :

Si un émetteur doit être affiché avec une icône d'événement de votre choix, vous pouvez le faire comme décrit dans le chapitre sur l'appariement des émetteurs et leur adaptation aux symboles d'événements. Cependant, cela fait perdre au récepteur l'Indication de l'émetteurs pré-réglé et tous les émetteurs précédemment affichés sur le récepteur doivent être appariés individuellement.

Remarque 2 :

Si des déclenchements intempestifs répétés se produisent lors de l'utilisation de l'identification prédéfinie de l'émetteur, cela peut indiquer qu'un système *Lisa-Signolux* voisin provoque des interférences. Dans ce cas, le problème peut être résolu en appariant individuellement tous les appareils émetteurs et récepteurs du système.

Rétablir les réglages d'usine

Effacez l'appariement de chaque symbole d'événement (voir *Effacer un émetteur de la mémoire*). Lorsque tous les émetteurs précédemment affectés ont été supprimés de la mémoire, la détection des émetteurs pré-réglés est à nouveau active et les émetteurs sont automatiquement affichés.

Programmation des signaux et affectation aux symboles

Un émetteur (par exemple, un bouton de sonnette de porte) peut être affecté à chaque symbole. Cette affectation peut être adaptée par la programmation. Jusqu'à 8 émetteurs peuvent être assignés à chaque symbole. Il est important de prendre note qu'un émetteur peut être assigné seulement si il n'est pas dans la mémoire du récepteur. Le cas échéant, il se peut que vous deviez supprimer l'émetteur de la mémoire.

- Appuyez sur la touche de fonction pendant quelques secondes. Les symboles s'allument l'un après l'autre. Relâchez le bouton aussitôt que le symbole désiré est allumé (par exemple le bouton de sonnette de porte).
- Déclencher le signal de l'émetteur que vous souhaitez attribuer au symbole allumé (par exemple au bouton de sonnette de porte).
- Attendre environ 20 secondes et vérifier le fonctionnement.

Effacer un émetteur de la mémoire

Si vous souhaitez supprimer les émetteurs affectés à un symbole de la mémoire du récepteur :

- Appuyez sur la touche de fonction pour quelques secondes. Les symboles s'allument l'un après l'autre. Relâchez la touche aussitôt que le symbole désiré est allumé.
- Ensuite, appuyez sur la touche de fonction et le touche d'annulation en même temps. Tous les symboles s'allumeront.

Attention: Tous les émetteurs appairés à ce symbole seront ainsi effacés de la mémoire.

Symboles d'événement



sonnette de porte (vert)



téléphone (orange)



appel de personnes (jaune)



bébé (blanc)



alarme incendie (rouge)



alarme (rouge)

Identification des signaux

Sonnette de porte

LED

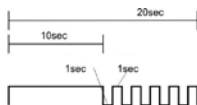

Vibration*



* seulement avec coussin vibrant connecté

Téléphone

LED



Vibration*



Appel de personnes

LED



Vibration*



Cris de bébé

LED



Vibration*



Alarme incendie

LED



Vibration*



Alarme

LED



Vibration*



Lire le dernier signal

L'appareil mémorise un signal reçu pendant 3 minutes. Pendant ce temps, vous pouvez le rappeler en appuyant sur la touche de fonction - le dernier signal reçu est alors affiché via les symboles d'événement.

Avertissements et consignes de sécurité

Ce chapitre contient d'autres informations importantes pour une manipulation sûre et d'autres conditions d'utilisation.



Consignes de sécurité

- En cas de panne de courant, aucun signal ne peut être reproduit. Dans le cadre de l'équipement de votre installation de signalisation, utilisez également des récepteurs *Lisa-Signolux* qui disposent d'une alimentation de secours, par exemple le Récepteur T, le Réveil récepteur, le Récepteur S.



Informations sur la sécurité du produit

Veuillez respecter ces consignes afin d'éviter d'endommager l'appareil et, le cas échéant, de rendre la garantie caduque.

- L'appareil est conçu pour être utilisé dans les espaces de vie. L'appareil ne doit pas être exposé de manière prolongée aux rayons directs du soleil et doit en outre être protégé d'une forte chaleur, de l'humidité ou de chocs mécaniques importants.
- Cet appareil n'est pas conçu pour être utilisé à l'extérieur. L'appareil ne doit pas être humide ou mouillé.
- N'utilisez pas cet appareil dans des endroits extrêmement lumineux, tels que des rebords de fenêtre exposés au soleil, car il y a un risque de ne pas reconnaître la lumière du flash.
- L'appareil ne doit pas être démonté, il y a un risque de choc électrique. L'ouverture et la modification de l'appareil entraînent l'annulation immédiate de la garantie. N'utilisez que des accessoires de Humanteknik.
- N'utilisez les appareils du système *Lisa-Signolux* que dans les endroits où les appareils électroniques sont autorisés. En cas d'utilisation en avion, il est impératif d'obtenir l'accord préalable du personnel navigant.
- Des signaux d'interférence puissants provenant d'appareils tiers peuvent entraver ou empêcher complètement le fonctionnement. Ne placez pas d'appareils susceptibles de provoquer des interférences, tels que des écrans et des téléphones portables, à moins de 30 cm des appareils *Lisa-Signolux* et, le cas échéant, de leur câblage, car des messages d'événements importants, tels que des avertissements d'incendie, pourraient être empêchés.

Conditions de fonctionnement

Les appareils du système *Lisa-Signolux* ne doivent être utilisés que dans un environnement sec, dans les limites des valeurs indicatives de température et d'humidité indiquées dans ce mode d'emploi. L'humidité peut entraîner une défaillance des appareils.

Entretien et nettoyage

Les appareils *Lisa-Signolux* sont exempt de maintenance. S'il est sale, nettoyez l'appareil avec un chiffon doux et légèrement humide. En cas de besoin, utilisez uniquement des désinfectants à base d'alcool disponibles dans le commerce. N'utilisez jamais de produits de nettoyage ou de désinfection contenant de l'acétone ou du peroxyde d'hydrogène, ni de produits blanchissants, corrosifs ou abrasifs. Aucun liquide ou humidité ne doit pénétrer dans les ouvertures de l'appareil.

Émetteurs *Lisa-Signolux* compatibles

L'appareil est compatible avec tous les émetteurs de la gamme *Lisa-Signolux* :

Émetteur universel direct (A-2655-0 / W)

Émetteur universel Acoustique (A-2656-0 / W)

Bouton de sonnette de porte (A-2657-0 / W)

Bouton de sonnette de porte/d'appel de personnes (A-2659-0 / W)

Détecteur de fumée Guardion (A-2638-0)

Détecteur de fumée Guardion Interlink (A-2642-0)

Détecteur combiné CO/température (A-2672-0)

Détecteur combiné CO/température Interlink (A-2674-0)

Soundmonitor (A-2680-0 / W)

Moniteur d'alarmes „Alarmo“ (A-2681-0 / W)



Pour votre sécurité : afin de garantir le bon fonctionnement de l'installation, un test de fonctionnement doit être effectué après l'installation.

Si des détecteurs de fumée sont intégrés dans le système, la loi exige que les détecteurs de fumée et leur signalisation soient contrôlés régulièrement !

Service, garantie et conditions de garantie

L'appareil présente une grande sécurité de fonctionnement. Si des dysfonctionnements devaient apparaître malgré une utilisation correcte, veuillez contacter votre revendeur spécialisé ou vous adresser directement à Humantechnik GmbH.

La garantie comprend la réparation gratuite y compris la réexpédition. Nous recommandons de renvoyer l'appareil dans son emballage d'origine. Nous recommandons de conserver l'emballage pendant la durée de la période de garantie.

La garantie est annulée en cas de dommages causés par une mauvaise manipulation ou des tentatives de réparation par des personnes non autorisées (destruction du sceau de l'appareil). Les réparations sous garantie ne sont effectuées qu'après envoi de la carte de garantie dûment remplie ou d'une copie de la facture/du ticket de caisse du revendeur spécialisé.

Le numéro de série doit être indiqué dans tous les cas.



Gestion des déchets électriques et électroniques (dans les pays de l'Union européenne et dans les autres pays européens disposant d'un système de collecte distinct pour cette classe de déchets).

Le symbole sur le produit ou l'emballage indique que ce produit ne doit pas être jeté comme les déchets ménagers ordinaires, mais apporté à un point de collecte pour le recyclage des déchets électriques et électroniques.

En respectant ces règles pour votre équipement usagé, vous apportez une contribution importante à la protection de l'environnement et de votre santé. Le non-respect de ces règles pour votre équipement usagé constitue une atteinte à l'environnement et une menace pour votre santé.

Le recyclage des matériaux contribue à réduire la quantité de matières premières utilisées. Pour en savoir plus sur le recyclage de ce produit, veuillez contacter les autorités locales compétentes, votre mairie ou le magasin où vous avez effectué votre achat. .

Marquages

 Marquage de Humantechnik GmbH pour un dispositif médical conformément à l'UE 2017/745.

 Il s'agit du marquage du numéro d'identification du produit du dispositif médical.

 Il s'agit du marquage pour le numéro de série permettant d'identifier le dispositif médical. Celui-ci est indiqué sur l'appareil et l'emballage.

 Il s'agit du marquage du numéro d'article du fabricant.



Il s'agit du marquage du fabricant du dispositif médical.



Il s'agit du marquage de la date de fabrication du dispositif médical.



Il s'agit du marquage du pays de fabrication du dispositif médical. Il est indiqué sur l'appareil et l'emballage.



Ce symbole indique la présence de distributeurs pour le dispositif médical.



Ce symbole indique que l'utilisateur doit lire attentivement ce mode d'emploi.



Ce symbole indique des avertissements importants pour l'utilisateur ainsi que des informations importantes concernant l'utilisation et la sécurité de fonctionnement.



Plage de température pour le transport et le stockage : -5°C à 40°C

Plage de température pour le fonctionnement : 10°C à 30°C, i température ambiante optimale : 25°C



Humidité de transport et de stockage : < 90% (sans condensation)

Humidité de fonctionnement : 15% à 90% (sans condensation)



Plage de pression atmosphérique pendant le transport, le stockage et le fonctionnement : 700 hpa à 1060 hpa



Cette marque indique que cet appareil ne doit pas être stérilisé.



Le sigle CE apposé sur l'appareil atteste de sa conformité aux exigences européennes du règlement sur les dispositifs médicaux (2017 / 745 / directive européenne sur les dispositifs médicaux (MDR)).

Cet appareil est conforme aux exigences des autres directives européennes suivantes :

- 2011 / 65 / EU + 2015 / 863 / EU Directive RoHS
- 2012 / 19 / EU Directive DEEE
- 2014 / 53 / EU Directive RED

Des déclarations de conformité complètes sont disponibles sur Internet à l'adresse www.humantechnik.com dans la zone de service.

Tous les incidents graves doivent être signalés au fabricant et aux autorités locales compétentes !

Caractéristiques techniques

 Plage de fonctionnement : 10 à 30°C, température ambiante optimale : 25°C

 Fonctionnement : < 90%, sans condensation (transport, stockage et fonctionnement)

Indice de protection : **IP 20**

Fréquence radio : 868,425 MHz

Plage de transmission : jusqu'à 200 m en plein air, jusqu'à 80 m dans les bâtiments

Alimentation : 230 V AC, 50 Hz

Charge maximale de la prise avant : 1000 W

Consommation d'énergie : env.1 W

Sécurité électrique : classe de protection 2

Dimensions (H x L x P) : 144 x 79 x 43 mm (sans fiche)

Poids : 310 g

Durée de vie prévue de l'appareil : environ 10 ans

Sous réserve de modifications techniques.

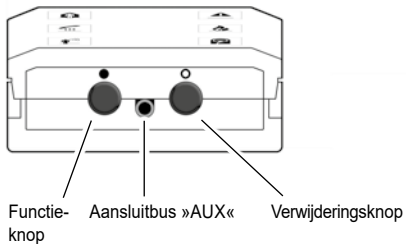
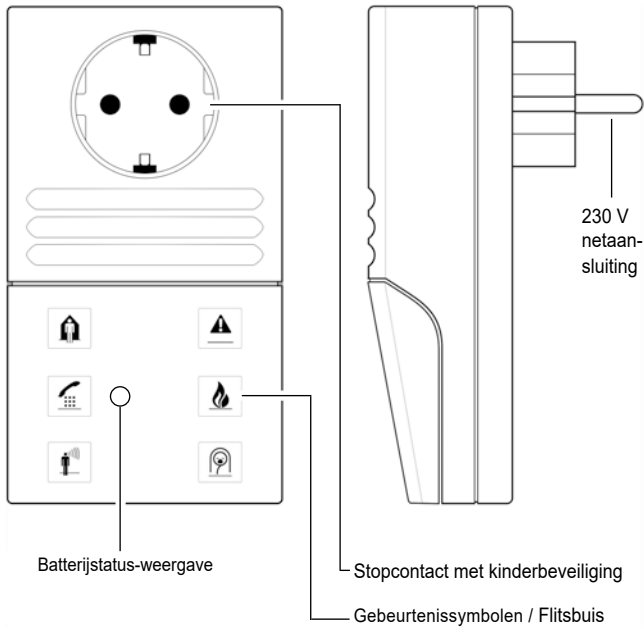

De *Lisa-Signolux* »flitslamp« helpt mensen met gehoorproblemen om hun handicap te compenseren. Het maakt de waarneming van akoestische gebeurtenissen in huis mogelijk door middel van zichtbare signalen. De »flitslamp« maakt deel uit van een medisch systeem en is compatibel met alle apparaten in het draadloze systeem van *Lisa-Signolux*.

Standaardlevering

Überprüfen Sie bitte, ob alle nachfolgend aufgeführten Teile enthalten sind:

- »Flitslamp« - Gebruiksaanwijzing - Garantiekaart

Als de verpakking of het verpakkingszegel (ronde transparante sticker) beschadigd is, controleer dan de staat van de onderdelen. Als er onderdelen ontbreken of beschadigd zijn, neem dan contact op met uw vakhandelaar of rechtstreeks met de fabrikant.



Onmiddellijke veiligheidsinstructies

- Lees deze instructies zorgvuldig en volledig door voordat u het apparaat in gebruik neemt en gebruikt. Neem ook de overige waarschuwingen en veiligheidsinstructies op pagina 43 en 47 in acht.
- Bewaar deze gebruiksaanwijzing op een veilige plaats, zodat deze altijd toegankelijk is voor andere gebruikers. Elke hoofdgebruiker moet erover kunnen beschikken.
- Houd *Lisa-Signolux* apparaten buiten het bereik van kinderen! Deze verpakking bevat kleine onderdelen die verstikkingsgevaar kunnen opleveren!
- Lichtflitsen kunnen epileptische aanvallen uitlokken bij mensen met lichtgevoelige epilepsie (PSE).
- Test na het instellen van het apparaat de werking van het signaleringssysteem!

Werkingsprincipe

De flitslamp ontvangt de signalen van verschillende *Lisa-Signolux* zender en geeft deze weer via zichtbare flitssignalen. Daarnaast worden 6 gebeurtenissymbolen gebruikt om onderscheid te maken tussen de inkomende zendersignalen.

Weergave- en bedieningselementen

Gebeurtenissymbolen:

De 6 verlichte symbolen helpen ook om de individuele zendsignalen te onderscheiden. Ze branden in totaal 40 seconden.

Batterijstatus-weergave:

Op de ontvanger is zowel de batterijstatus van de zender zichtbaar:

- Bij een laag batterijpeil van een zender licht bij overdracht van een signaal het rode controlelampje samen met het symbool van de zender op.

Vervang de batterijen van de desbetreffende zender zo snel mogelijk.

Functie knop »●«:

Een actief weergegeven signaal kan worden uitgeschakeld door op de functietoets te drukken.

Als de knop opnieuw wordt ingedrukt, wordt het laatst ontvangen signaal opgeroepen.

De functietoets wordt ook gebruikt bij het programmeren van de ontvanger (zie „*Signalen koppelen aan symbolen*“).

Verwijderingsknop »●«:

Met deze knop kunt u geprogrammeerde zenders verwijderen (zie “*Zender verwijderen*”).

Aansluitbus »AUX«

De aansluitbus „AUX“ bevindt zich aan de onderkant. De volgende goed-gekeurde human engineering modules kunnen op deze aansluiting worden aangesloten:

Trilkussen (A-3303-0), Trilsysteem (A-3310-0)

Deze zijn verkrijgbaar als accessoires. Als er een gebeurtenis wordt weergegeven, wordt het bericht door deze apparaten afgespeeld met trilimpulsen.



Veiligheidsinstructies: GEVAAR door elektriciteit

- De contactdoos aan de voorzijde mag slechts tot maximaal 1000 watt worden belast!
- Het apparaat mag niet worden geopend door de gebruiker. Er bestaat gevaar voor elektrische schokken als het apparaat wordt geopend!
- Grijp niet met blote handen of een scherp metaal voorwerp in de openingen van de contactdoos. Gevaar voor elektrische schokken!

In geval van schade moet het apparaat worden losgekoppeld van het elektriciteitsnet. Er is schade ontstaan als:

- de stekker beschadigd is.
- het apparaat in contact is gekomen met vloeistof (bijvoorbeeld drank of water).
- het apparaat niet werkt.
- de behuizing van het apparaat beschadigd is.

Het apparaat is alleen ontworpen voor gebruik met 230 V AC / 50 Hz voedingen.

Haal de stekker uit het stopcontact om het apparaat los te koppelen van het lichtnet. Het apparaat moet zo worden geplaatst dat het gemakkelijk toegankelijk en zichtbaar is, zodat u het indien nodig snel kunt loskoppelen van het lichtnet.



Let op: Sluit niet meerdere stopcontacten aan op het apparaat.

Ingebruikname

Aansluiten van het apparaat

Steek de flitslamp in een goed zichtbaar stopcontact. De gebeurtenissymbolen lichten kort op om aan te geven dat het apparaat klaar is voor gebruik. Aan deze zelftest kun je zien dat de ontvanger goed werkt.

Automatische zenderindicatie

Lisa-Signolux-apparaten kunnen bij levering onmiddellijk en zonder voorafgaande koppeling samen worden gebruikt. Welk gebeurtenissymbool wordt weergegeven, hangt af van het type zender. Deze informatie is te vinden in de handleiding van de betreffende zender.

Optionele individuele koppeling

Opmerking 1:

Als een zender moet worden weergegeven met een zelfgekozen gebeurtenissymbool, kan dit worden gedaan zoals beschreven in het hoofdstuk „Signalen koppelen aan symbolen“. Hierdoor verliest de ontvanger echter de vooraf ingestelde zenderindicatie en moeten alle zenders die eerder op de ontvanger werden aangegeven, afzonderlijk worden gekoppeld.

Opmerking 2:

Als er herhaaldelijk valse alar-men zijn bij gebruik van de vooringestelde zenderindicatie, kan dit erop wijzen dat een naburige *Lisa-Signolux*-installatie storing veroorzaakt. In dit geval kan het probleem worden opgelost door alle zender- en ontvangereenheden binnen de opstelling afzonderlijk te koppelen.

Terugzetten naar fabrieksinstellingen

De koppeling van elk gebeurtenissymbool wissen (zie „Zender verwijderen“). Wanneer alle eerder toegewezen zenders uit het geheugen zijn verwijderd, wordt de automatische zenderindicatie hersteld en worden de zenders automatisch weergegeven.

Signalen koppelen aan symbolen

Er kunnen maximaal 8 zenders (bv. deurbelknoppen) worden toegewezen aan elk symbool. Deze toewijzing kan worden aangepast door te koppelen. Houd er rekening mee dat een zender alleen kan worden gekoppeld als deze nog niet bekend is in het geheugen van het knipperlicht. Indien nodig moet je de zender eerst uit het geheugen verwijderen (zie de volgende paragraaf).

- Druk een paar seconden op de functiekноп. De symbolen lichten beurtelings op. Laat de functiekноп los zodra het gewenste symbool oplicht (bijvoorbeeld de deurbel).
- Zorg voor een signaal van de zender die u wilt koppelen aan het oplichtende symbool (druk bijvoorbeeld op de deurbel).
- Wacht ongeveer 20 seconden, en test hierna de koppeling.

Zender verwijderen

Als u een zender uit het geheugen wilt verwijderen:

- Druk een paar seconden op de functiekноп. De symbolen lichten beurtelings op. Laat de functiekноп los, zodra het gewenste symbool oplicht.
- Nu drukt u tegelijkertijd op de functiekноп en de verwijderingsknop. Alle symbolen zullen hierna kort oplichten.

Let op: Hiermee worden alle zenders die aan dit symbool waren toegewezen uit het geheugen verwijderd.

Betekenis van de symbolen



Deurbel (groen)



Telefoon (oranje)



Personenoproep (geel)



Babyfoon (wit)



Brandalarm (rood)



Alarm (rood)

Zendersignaal-herkenning

* alleen met
aangesloten
Trilkussen

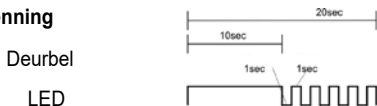

Trilling*



Telefoon

LED



Trilling*



Personenoproep

LED



Vibration*



Babyfoon

LED



Trilling*



Brandalarm

LED



Trilling*



Alarm

LED



Trilling*



Herhaling van het meest recente signaal

De flitslamp slaat een binnenkomend signaal 3 minuten op. Gedurende deze tijd kun je het opnieuw oproepen door op de functieknop te drukken - het laatst ontvangen signaal wordt dan weergegeven via de gebeurtenis-symbolen.

Waarschuwingen en veiligheidsinstructies

Dit hoofdstuk bevat verdere belangrijke informatie voor een veilige bediening en andere voorwaarden voor het gebruik.



Veiligheidsinstructies

- Bij stroomuitval kan geen signaalweergave worden weergegeven. Gebruik bij het uitrusten van uw signaleringssysteem ook de Signolux-ontvangers van Lisa die een noodstroomvoorziening hebben, bijv. *Ontvanger T*, *Ontvanger wekker*, *Ontvanger S*.



Informatie over de veiligheid van het product

Neem deze instructies in acht om schade aan het apparaat en eventueel het vervallen van de garantie te voorkomen.

- Het apparaat is ontworpen voor gebruik in woonruimtes. Het apparaat mag niet gedurende lange tijd aan direct zonlicht worden blootgesteld en moet ook worden beschermd tegen grote hitte, vocht of sterke mechanische schokken.
- Dit apparaat is niet geschikt voor gebruik buitenshuis. Het apparaat mag niet vochtig of nat worden.
- Plaats dit apparaat niet op extreem lichte locaties, zoals zonverlichte vensterbanken, omdat het risico bestaat dat u de flitser niet kunt zien.
- Het apparaat mag niet worden gedemonteerd, omdat er dan gevaar voor elektrische schokken bestaat. Bij het openen en wijzigen van het apparaat vervalt onmiddellijk de garantie. Gebruik alleen accessoires van Humantechnik.
- Gebruik alleen apparaten van het *Lisa-Sinolux*-systeem waar elektronische apparaten zijn toegestaan. Bij gebruik in vliegtuigen is het essentieel om vooraf toestemming te krijgen van de bemanning.
- Sterke stoorsignalen van apparaten van derden kunnen de werking belemmeren of volledig onmogelijk maken. Plaats potentieel stoorzenders zoals beeldschermen en mobiele telefoons niet dichterbij dan 30 cm bij *Lisa-Sinolux*-apparaten en eventueel hun bekabeling, omdat belangrijke gebeurtenismeldingen zoals brandwaarschuwingen kunnen worden verhinderd.

Gebruiksomstandigheden

Apparaten van het *Lisa-Signolux*-systeem mogen alleen worden gebruikt in een droge omgeving binnen de richtwaarden voor temperatuur en vochtigheid die in deze gebruiksaanwijzing worden genoemd. Vochtigheid en vochtigheid kunnen leiden tot defecten aan de apparaten.

Onderhoud en reiniging

Het apparaat is onderhoudsvrij. Als het vuil wordt, kan het worden gereinigd met een zachte, vochtige doek. Gebruik indien nodig alleen in de handel verkrijgbare ontsmettingsmiddelen op alcoholbasis. Gebruik nooit reinigings- of ontsmettingsmiddelen die aceton of waterstofperoxide bevatten of die blekend, bijtend of schurend zijn. Er mag geen vloeistof of vocht binnendringen in de openingen van het apparaat.

Compatibele *Lisa-Signolux* zenders

Het apparaat is compatibel met alle zenders uit de *Lisa-Signolux*-serie:

Universele Zender Direct (A-2655-0 / W)

Universele Zender Akoestisch (A-2656-0 / W)

Deurbelknop (A-2657-0 / W)

Deurbelknop / Personenoproepknop (A-2659-0 / W)

Rookmeldzender Guardion (A-2638-0)

Rookmeldzender Guardion Interlink (A-2642-0)

Brand/CO-melder (A-2672-0)

Brand/CO-melder Interlink (A-2674-0)

Soundmonitor (A-2680-0 / W)

Alarmdetector „Alarmo“ (A-2681-0 / W)



Voor uw veiligheid: Om de werking van het systeem te garanderen, moet na installatie een functietest worden uitgevoerd.

Als rookmelders in het systeem zijn geïntegreerd, is het wettelijk verplicht om de rookmelders en hun signalering regelmatig te controleren!

Service, garantie en garantievoorwaarden

Het apparaat heeft een hoog veiligheidsniveau. Mochten er ondanks correct gebruik toch storingen optreden, neem dan contact op met uw vakhandelaar of rechtstreeks met Humantechnik GmbH.

De garantieservice omvat gratis reparatie en gratis retourzending. Stuur de apparaten indien mogelijk in de originele verpakking. Wij raden u aan om de verpakking gedurende de garantieperiode te bewaren.

De garantie vervalt in geval van schade veroorzaakt door onjuiste behandeling of reparatiepogingen door onbevoegde personen (vernietiging van het apparaatzegel).

Ook schade veroorzaakt door natuurgeweld, zoals brand en overstroming, valt niet onder de garantie.

Garantiereparaties worden alleen uitgevoerd als de ingevulde garantiekaart en een kopie van de factuur/kassabon van de dealer worden opgestuurd.

Het serienummer moet in elk geval worden vermeld.



Verwijdering van gebruikte elektrische en elektronische apparatuur (toe te passen in de landen van de Europese Unie en andere Europese landen met een eigen inzamelsysteem voor zulke apparaten).

Het symbool op het product en de verpakking wijst erop dat dit product niet als normaal huisafval mag worden behandeld maar op een verzamelpunt voor de recyclage van elektrisch en elektronisch moet worden afgegeven. Door uw bijdrage tot de correcte verwijdering van dit product, beschermt u de het milieu en de gezondheid van uw medemensen.

Milieu en gezondheid worden door foute verwijdering in gevaar gebracht. Materiaalrecyclage helpt het verbruik van grondstoffen te reduceren.

Meer informatie over de recyclage van dit product krijgt u bij uw gemeente, de communale afvalverwijderingsbedrijven of in de zaak waar u dit product heeft gekocht.

Markeringen

 Dit is de etikettering van Humantechnik GmbH voor een medisch product volgens EU 2017/745.

 Dit is de markering van het productidentificatienummer van het medische hulpmiddel.

 Dit is de markering voor het serienummer om het medische hulpmiddel te identificeren. Dit staat op het apparaat en de verpakking.

 Dit is de identificatie van het artikelnummer van de fabrikant.



Dit is de markering van de fabrikant van het medische hulpmiddel.



Dit is de markering van de productiedatum van het medische hulpmiddel.



Dit is de markering van het land waar het medische hulpmiddel is gemaakt. Dit staat op het apparaat en de verpakking.



Dit symbool geeft distributeurs voor het medische hulpmiddel aan.



Dit symbool geeft aan dat de gebruiker deze gebruiksaanwijzing zorgvuldig moet lezen.



Dit label geeft waarschuwingen aan die belangrijk zijn voor de gebruiker, evenals belangrijke informatie over gebruik en operationele veiligheid.



Temperatuurbereik voor transport en opslag: -5°C tot 40°C

Temperatuurbereik voor gebruik: 10°C tot 30°C, i optimale omgevingstemperatuur: 25°.



Luchtvochtigheid tijdens transport en opslag: < 90% (niet-condenserend)

Luchtvochtigheid tijdens gebruik: 15% tot 90% (niet-condenserend)



Luchtdrukgebied tijdens transport, opslag en gebruik: 700 hpa tot 1060 hpa



Dit merkteken geeft aan dat dit apparaat niet gesteriliseerd hoeft te worden.



De CE-markering op het apparaat bevestigt conformiteit met de Europese vereisten van de Medical Device Regulation (2017 / 745 / EU Richtlijn Medische Hulpmiddelen (MDR)).

Dit apparaat voldoet aan de vereisten van de volgende aanvullende EU-richtlijnen:

- 2011 / 65 / EU + 2015 / 863 / EU RoHS-Richtlijn
- 2012 / 19 / EU WEEE-Richtlijn
- 2014 / 53 / EU RED-Richtlijn

Volledige conformiteitsverklaringen zijn beschikbaar op internet op www.humantechnik.com in het servicegebied.

Alle ernstige incidenten moeten worden gemeld aan de fabrikant en de verantwoordelijke lokale autoriteit!

Technische gegevens

 Gebruiksbereik: 10 tot 30°C, optimale omgevingstemperatuur: 25°C

 Luchtvochtigheid: < 90%, niet-condenserend
(transport, opslag en gebruik)

Beschermingsklasse: **IP 20**

Radiofrequentie: 868,425 MHz

Zendbereik: Tot 200 m buiten, tot 80 m binnen

Voeding: 230 V AC, 50 Hz

Maximale belasting van de voorste wandcontactdoos: 1000 W

Energieverbruik: ca. 1 W

Elektrische veiligheid: Beschermingsklasse 2

Afmetingen (H x B x D): 144 x 79 x 43 mm (zonder stekker)

Gewicht: 310 g

Verwachte levensduur van het apparaat: ca. 10 jaar

Technische wijzigingen voorbehouden.

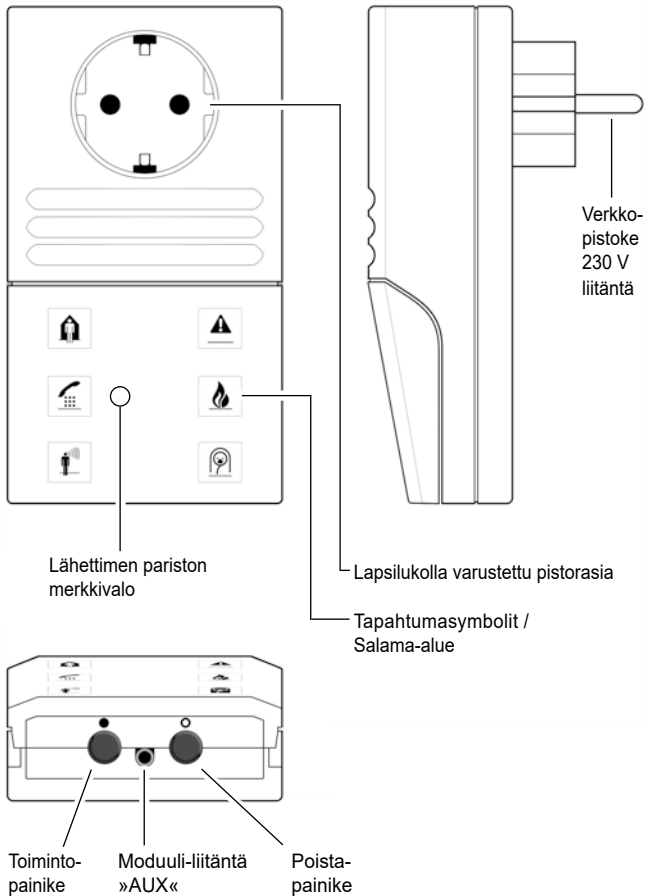

Lisa-Signolux-»Pistokkeellinen salamalamppu« auttaa kuulovammaisia ihmisiä kompensoimaan vammansa. Se mahdollistaa akustisten tapahtumien havaitsemisen kotona näkyvien signaalien avulla.

»Pistokkeellinen salamalamppu« on osa lääketieteellistä järjestelmää ja se on yhteensopiva kaikkien langattoman *Lisa-Signolux*-järjestelmän laitteiden kanssa.

Vakiotoimituksen laajuus

Tarkasta, ovatko kaikki seuraavassa luetellut osat mukana:

- »Pistokkeellinen salamalamppu« - Käyttöohje - Takuukortti

Jos pakkaus tai pakkauksen sinetti (pyöreä läpinäkyvä tarra) on vaurioitunut, tarkista osien kunto. Jos osia puuttuu tai ne ovat vaurioituneet, ota yhteys erikoismyyjään tai suoraan valmistajaan.



Välittömät turvallisuusohjeet

- Lue nämä ohjeet huolellisesti ja kokonaan ennen laitteen käyttöönottoa ja käyttöä. Huomioi muut varoitukset ja turvallisuusohjeet sivuilla 55 ja 59.
- Säilytä nämä käyttöohjeet turvallisessa paikassa niin, että ne ovat aina muiden käyttäjien saatavilla. Jokaisen pääkäyttäjän on voitava hävittää ne.
- Pidä *Lisa-Signolux*-laitteet poissa lasten ulottuvilta! Tässä pakkauksessa on pieniä osia - on olemassa nielemis- ja siten tukehtumisvaara!
- Valon välähdykset voivat laukaista epileptisiä kohtauksia valoherkästä epilepsiasta (PSE) kärsivillä henkilöillä.
- Testaa merkinantojärjestelmän toiminta laitteen käyttöönoton jälkeen!

Toimintoperiaate

Pistokkeellinen salamalamppu vastaanottaa *Lisa-Signolux* in eri radiolähettimien signaalit ja näyttää ne valosignaaleina. Lisäksi 6 tapahtumasymbolia käytetään erottamaan saapuvat lähetinsignaalit toisistaan.

Signaalit ja painikkeet

Tapahtumasymbolit:

Myös 6 valaistua symbolia auttavat erottamaan yksittäiset lähetys-signaalit toisistaan. Ne palavat yhteensä 40 sekunnin ajan.

Lähettimen pariston merkkivalo:

Lähettimien paristotila näkyy vastaanottimessa:

Jos lähettimen paristotaso on alhainen, punainen merkkivalo syttyy yhdessä lähettimen symbolin kanssa, kun signaalia lähetetään.

Vaihda kyseisen lähettimen paristot mahdollisimman pian.

Toimintopainike »●«:

Aktiivisesti näytetty signaali voidaan kytkeä pois päältä painamalla toimintopainiketta.

Kun painiketta painetaan uudelleen, näyttöön tulee viimeksi vastaanotettu signaali.

Toimintopainiketta käytetään myös vastaanottimen ohjelmoinnissa (katso „*Lähettimen signaalien yhdistäminen tapahtumasymboleihin*“).

Poista-painike »○«:

Tällä painikkeella voidaan poistaa tapahtumasymbolin määrittäminen (katso „*Poista lähetin*“).

Moduuli-liitäntä »AUX«

AUX-moduulin liitäntä sijaitsee alapuolella. Seuraavat hyväksytyt Human-technik-moduulit voidaan liittää tähän pistorasiaan:

Tärinätyyny (A-3303-0), Tärinäjärjestelmä (A-3310-0)

Nämä ovat saatavilla lisävarusteina. Jos näytössä näkyy tapahtuma, nämä laitteet toistavat viestin tärinäimpulsseilla.



Turvallisuusohjeet: Sähköstä johtuva VAARA

- Etupistorasiaa saa kuormittaa enintään 1000 wattiin asti!
- Käyttäjä ei saa avata laitetta. Laitteen avaaminen aiheuttaa sähköiskun vaaran!
- Älä kurkota pistorasian aukkoihin paljain käsin tai terävällä metalliesineellä. Sähköiskun vaara!

Vahingon sattuessa laite on irrotettava virtalähteestä. Vahinko on tapahtunut, jos:

- pistoke on vaurioitunut.
- laite on joutunut kosketuksiin nesteen kanssa (esim. juomat tai vesi).
- laite ei toimi.
- laitteen kotelo on vaurioitunut.

Laite on suunniteltu käytettäväksi vain 230 V AC / 50 Hz:n virtalähteillä.

Jos haluat irrottaa laitteen sähköverkosta, irrota se pistorasiasta. Laite on sijoitettava niin, että se on helposti saatavilla ja näkyvissä, jotta voit tarvittaessa nopeasti irrottaa sen sähköverkosta.



Huomio: Älä kytke laitteeseen useita pistorasioita.

Käyttöönotto

Laitteen kytkeminen

Kytke vastaanotin hyvin näkyvään pistorasiaan. Tapahtumasymbolit syttyvät kerran ja laite on käyttövalmis. Tämän itsetestin avulla tiedät, että laite toimii oikein.

Automaattinen lähettimen tunnistus

Toimitettaessa Lisa-Signolux-yksiköitä voidaan käyttää yhdessä välittömästi ja ilman edeltävää ohjelmointia.

Tässä esitetyt lähettimien symbolit löytyvät lähettimen käyttöohjeista.

Ohjelmointi manuaalisesti

Huomautus 1:

Jos lähetin halutaan näyttää valitsemallasi tapahtumakuvakkeella, se voidaan tehdä luvussa „*Lähettimen signaalien yhdistäminen tapahtumasymboleihin*“ kuvatulla tavalla.

Tämä kuitenkin aiheuttaa sen, että vastaanotin menettää „Automaattinen lähettimen tunnistus“ ja kaikki vastaanottimessa aiemmin ilmoitetut lähettimet on pariliitettävä erikseen.

Huomautus 2:

Jos esiasetetua lähettimen tunnistusta käytettäessä esiintyy toistuvia vääriä aktivointeja, tämä voi viitata viereiseen Lisa-Signolux-järjestelmään.

Tässä tapauksessa viat voidaan korjata kytkemällä kaikki lähettimet ja vastaanotinyksiköt laitteiston sisällä yksitellen (katso „*Lähettimen signaalien yhdistäminen tapahtumasymboleihin*“).

Palauttaminen oletusasetuksiin

Poista kunkin yksittäisen tapahtumasymbolin ohjelmointi (katso kohta „*Poista lähetin*“). Kun kaikki aiemmin määritetyt lähettimet on poistettu muistista, „Automaattinen lähettimen tunnistus“ on jälleen aktiivinen ja lähettimet tunnistetaan automaattisesti uudelleen.

Lähettimen signaalien yhdistäminen tapahtumasymboleihin

Kullekin symbolille voidaan määrittää enintään 8 lähetintä (esim. ovikello-painikkeet). Tämä määrittäminen voidaan mukauttaa linkittämällä.

Huomaa, että lähetin voidaan yhdistää vain, jos sitä ei vielä tunneta vastaanottimen muistissa. Tarvittaessa lähetin on ensin poistettava muistista (katso seuraava kohta).

- Pidä salamavalon toimintopainiketta painettuna. Symbolit syttyvät nyt yksi toisensa jälkeen. Vapauta painike heti, kun haluttu symboli syttyy.
- Laukaise nyt signaali vastaavassa lähettimessä (esim. paina ovikello-painiketta).
- Odota n. 20 sekuntia ja testaa sitten toiminto.

Poista lähetin

Jos haluat poistaa lähettimen muistista:

- Pidä salamavalon toimintopainiketta painettuna. Symbolit syttyvät nyt yksi toisensa jälkeen. Vapauta painike heti, kun haluttu symboli syttyy.
- Paina nyt poistopainiketta ja toimintopainiketta samanaikaisesti, kunnes kaikki symbolit vilkkuvat lyhyesti samanaikaisesti.

Huomautus: Tämä toimenpide poistaa muistista kaikki tähän symboliin yhdistetyt lähetimet!

Symbolien merkitys



Ovikello (vihreä)



Puhelin (oranssi)



Henkilökutsu (keltainen)



Vauvai (valkoinen)



Palohälytys (punainen)



Hälytys (punainen)

Tapahtumien tunnistaminen

Ovikello

LED

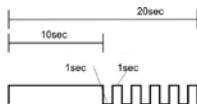

Tärinä*

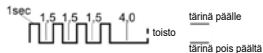

* vain liitetyn
tärinätyynyn kanssa

Puhelin

LED



Tärinä*



Henkilökutsu

LED



Tärinä*



Vauvai

LED



Tärinä*

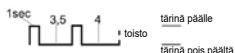

Palohälytys

LED



Tärinä*



Hälytys

LED



Tärinä*



Edellisen viestin toistaminen

Vastaanotin tallentaa saapuvan signaalin 3 minuutiksi. Tämän ajan kuluessa voit kutsua sen uudelleen painamalla toimintopainiketta. Viimeksi vastaanotettu signaali näytetään tällöin tapahtumasymboleilla.

Varoitus- ja turvallisuusohjeet

Tässä luvussa luetellaan muita tärkeitä tietoja turvallista käsittelyä ja muita käyttöedellytyksiä varten.



Turvallisuusohjeet

- Virtahäiriön sattuessa signaalinäyttöä ei voi toistaa. Käytä merkinantojärjestelmääsi varustettaessa myös Lisa Signolux -vastaanottimia, joissa on varavirtalähde, esim. *Vastaanotin T, Vastaanotin herätyskello, Vastaanotin S.*



Tiedot tuotteen turvallisuudesta

Noudata näitä ohjeita, jotta vältät laitteen vahingoittumisen ja tarvittaessa takuun raukeamisen.

- Laite on suunniteltu käytettäväksi asuintiloissa. Laitetta ei saa altistaa suoralle auringonvalolle pitkäksi aikaa, ja se on myös suojattava liialliselta kuumuudelta, kosteudelta tai voimakkailta mekaanisilta iskuilta.
- Tämä laite ei sovellu ulkokäyttöön. Laite ei saa kastua tai kastua.
- Älä käytä tätä laitetta erittäin kirkkaissa paikoissa, kuten auringon valaisemilla ikkunalaudoilla, sillä on olemassa vaara, että salamavaloa ei tunnisteta.
- Laitetta ei saa purkaa, sillä sähköiskun vaara on olemassa. Laitteen avaaminen ja muuttaminen johtaa välittömästi takuun raukeamiseen. Käytä vain Humantechnikin tarvikkeita.
- Käytä *Lisa-Signolux* -järjestelmän laitteita vain siellä, missä elektroniset laitteet ovat sallittuja. Lentokoneissa käytettäessä on ehdottomasti saatava etukäteen miehistön suostumus.
- Ulkoisten laitteiden voimakkaat häiriösignaalit voivat heikentää tai estää toiminnan kokonaan. Älä sijoita mahdollisesti häiriöitä aiheuttavia laitteita, kuten näyttöjä ja matkapuhelimia, lähemmäksi kuin 30 cm *Lisa-Signolux* -laitteita ja tarvittaessa niiden kaapelointia, sillä tärkeät tapahtumaviestit, kuten palovaroitukset, voivat estyä.

Käyttöolosuhteet

Lisa-Signolux-järjestelmän yksiköitä saa käyttää vain kuivassa ympäristössä näissä käyttöohjeissa määritettyjen lämpötilan ja kosteuden ohjearvojen puitteissa. Kosteus ja kosteus voivat johtaa yksiköiden vikaantumiseen.

Huolto ja puhdistus

Yksikkö on huoltovapaa. Jos se likaantuu, se voidaan puhdistaa pehmeällä, kostealla liinalla. Käytä tarvittaessa vain kaupallisesti saatavilla olevia alkoholi-pohjaisia desinfiointiaineita.

Älä koskaan käytä puhdistus- tai desinfiointiaineita, jotka sisältävät asetonia tai vetyperoksidia tai jotka ovat valkaisevia, syövyttäviä tai hankaavia. Laitteen aukkoihin ei saa tunkeutua nestettä tai kosteutta.

Yhteensopivat *Lisa-Signolux*-lähettimet

Laite on yhteensopiva kaikkien *Lisa-Signolux*-sarjan lähettimien kanssa:

Suora universaalilähetin (A-2655-0 / W)

Akustinen universaalilähetin (A-2656-0 / W)

Ovikellopainike (A-2657-0 / W)

Ovikellopainike/henkilökutsupainike (A-2659-0 / W)

Guardion radiosavunilmaisin (A-2638-0)

Guardion Interlink radiosavunilmaisin (A-2642-0)

Yhdistelmäilmaisin CO/lämpötila (A-2672-0)

Yhdistelmäilmaisin CO/lämpötila Interlink (A-2674-0)

Äänivalvontalaite (A-2680-0 / W)

Hälytysvalvontalaite »Alarmo« (A-2681-0 / W)



Turvallisuutesi vuoksi: Järjestelmän toiminnan varmistamiseksi on asennuksen jälkeen suoritettava toimintatesti.

Jos savuhälyttimet on integroitu järjestelmään, on lakisääteinen vaatimus tarkistaa savuhälyttimet ja niiden merkinanto säännöllisesti!

Huolto, takuu ja takuuehdot

Laite on erittäin turvallinen käyttää. Mikäli se ei oikeasta käytöstä huolimatta toimi moitteettomasti, käänny alan liikkeen tai suoraan valmistajan puoleen. Takuu kattaa sekä korjauskustannukset että lähetyksestä aiheutuneet kulut. Palauta laite mahdollisuuksien mukaan alkuperäispakkauksessa.

Älä siis hävitä pakkausta. Takuu ei ole voimassa, jos vika on aiheutunut väärästä käytöstä tai jos laitetta ovat korjanneet muut kuin valtuutetut korjausliikkeet (koneen sinetti on rikki).

Takuukorjaukset suoritetaan vain, jos lähetykseen sisältyy täytetty takuukortti ja kopio alan liikkeen antamasta ostokuitista tai laskusta.

Sarjanumero on aina ilmoitettava.

















Käytöstä poistettujen sähköja elektroniikkalaitteiden hävittäminen (sovelletaan Euroopan unionin maissa ja muissa Euroopan maissa, joissa on erityinen näille laitteille tarkoitettu kierrätysjärjestelmä).

Tuotteessa tai pakkauksessa oleva symboli tarkoittaa, että laitetta ei saa hävittää tavallisen talousjätteen mukana vaan se on jätettävä sähkölaitteille ja elektronisille laitteille tarkoitettuihin kierrätyspisteisiin.

Tämän tuotteen hävittäminen oikealla tavalla auttaa vähentämään ympäristölle ja ihmisille mahdollisesti koituvia haittavaikutuksia. Vääränlainen laitteen hävittäminen on vaaraksi ympäristölle ja ihmisten terveydelle.

Materiaalien uudelleenkäyttö säästää raaka-ainevarojen kulutusta. Lisätietoja laitteen kierrätyksestä saat paikallisilta viranomaisilta, asuinalueesi kierrätyspisteistä tai liikkeestä, josta olet tuotteen ostanut.



Merkinnät

-  Humantechnik GmbH:n merkinnät lääkinälliselle tuotteelle EU 2017/745:n mukaisesti.
-  Lääkinällisen laitteen tuotetunnistenumeron merkitseminen.
-  Merkintä sarjanumeroa varten lääkinällisen laitteen tunnistamiseksi. Tämä näkyy laitteessa ja pakkauksessa.
-  Valmistajan artikkelinumeron tunnistaminen.
-  Lääkinällisen laitteen valmistajan merkinnät.
-  Lääkinällisen laitteen valmistuspäivämäärän merkitseminen.
-  Lääkinällisen laitteen valmistusmaan merkintä. Tämä merkitään laitteeseen ja pakkaukseen.
-  Tämä symboli osoittaa lääkinällisen laitteen jakelijoita.
-  Tämä symboli osoittaa, että käyttäjän on luettava nämä käyttöohjeet huolellisesti.
-  Tässä etiketissä ilmoitetaan käyttäjälle tärkeitä varoituksia sekä tärkeitä tietoja käytöstä ja käyttöturvallisuudesta.
-  Kuljetus- ja varastointilämpötila-alue: $-5^{\circ}\text{C} - 40^{\circ}\text{C}$.
Käyttölämpötila-alue: $10^{\circ}\text{C} - 30^{\circ}\text{C}$, optimaalinen ympäristön lämpötila: 25°C .
-  Kosteus kuljetuksen ja varastoinnin aikana: $< 90\%$ (ei tiivistyvää)
Käyttökosteus: $15\% - 90\%$ (ei tiivistävä).
-  Ilmanpaineen vaihteluväli kuljetuksen, varastoinnin ja käytön aikana: $700\text{ hpa} - 1060\text{ hpa}$.
-  Tämä merkki osoittaa, että tämä laite ei vaadi sterilointia.
-  Laitteessa oleva CE-merkintä vahvistaa, että laite on lääkinällisiä laitteita koskevan asetuksen (2017 / 745 / EU:n lääkinällisiä laitteita koskevan direktiivin (MDR)) eurooppalaisten vaatimusten mukainen.
Tämä laite täyttää seuraavien EU:n lisädirektiivien vaatimukset:
- 2011 / 65 / EY + 2015 / 863 / EY RoHS-direktiivi
 - 2012 / 19 / EY WEEE-direktiivi
 - 2014 / 53 / EY RED-direktiivi

Täydelliset vaatimustenmukaisuusvakuutukset ovat saatavilla Internetissä osoitteessa www.humantechnik.com palvelualueella.

Kaikista vakavista vaaratilanteista on ilmoitettava valmistajalle ja paikalliselle vastuuviranomaiselle!

Tekniset tiedot

 Käyttölämpötila-alue:	10-30°C, optimaalinen ympäristön lämpötila: 25°C.
 Kosteus:	<90 %, ei-kondensoituva (kuljetus, varastointi ja käyttö)
Suojausluokka:	IP 20
Radiotaajuus:	868,425 MHz
Lähetysalue:	Jopa 200 m ulkotiloissa, jopa 80 m sisätiloissa.
Virtalähde:	230 V AC, 50 Hz
Etupistorasian maksimikuormitus:	1000 W
Virrankulutus:	noin 1 W
Sähköturvallisuus:	Suojausluokka 2
Mitat (k x l x s):	144 x 79 x 43 mm (ilman pistoketta)
Paino:	310 g
Laitteen odotettu käyttöikä:	noin 10 vuotta.

Teknisistä muutoksista riippuen.

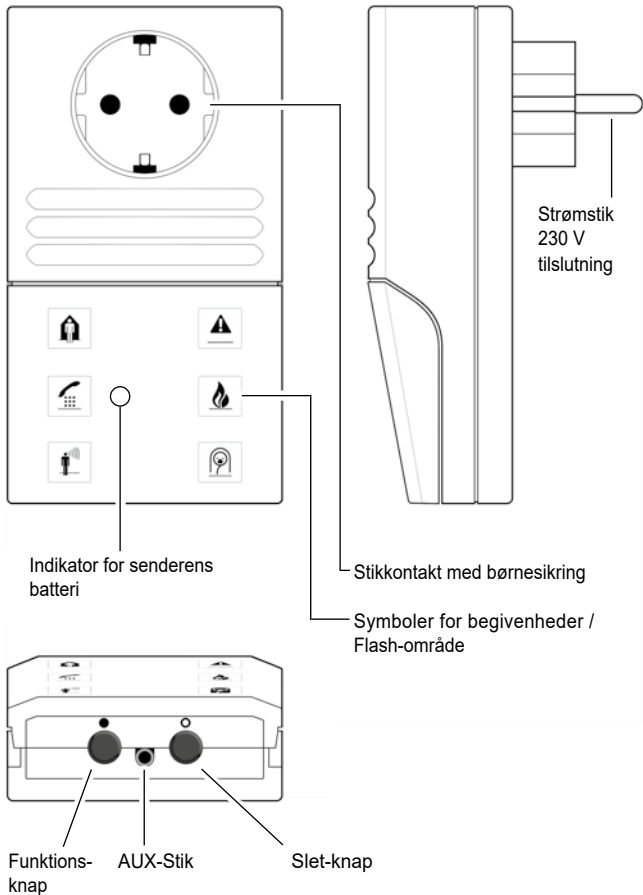

Lisa-Signolux »Plug-in flash-lampe« hjælper mennesker med høreproblemer med at kompensere for deres handicap. Den gør det muligt at opfatte akustiske hændelser i hjemmet gennem synlige signaler. »Plug-in flash-lampe« er en del af et medicinsk system og er kompatibel med alle enheder i *Lisa-Signolux*' trådløse system.

Pakkens indhold

Pakken indeholder følgende dele:

- »Plug-in flash-lampe«
- Brugervejledning
- Garantibevis

Hvis emballagen eller emballageforseglingen (rundt gennemsigtigt klistermærke) er beskadiget, skal du kontrollere delenes tilstand. Hvis dele mangler eller er beskadigede, bedes du kontakte din forhandler eller producenten direkte.



Umiddelbare sikkerhedsinstruktioner

- Før apparatet tages i brug, skal du læse denne vejledning omhyggeligt og fuldstændigt. Overhold de øvrige advarsler og sikkerhedsanvisninger på side 67 og 71 .
- Opbevar denne brugervejledning på et sikkert sted, så den altid er tilgængelig for andre brugere. Hver hovedbruger skal kunne bortskaffe den.
- Opbevar Lisa-Signolux-enhederne utilgængeligt for børn! Der er små dele i denne emballage - der er fare for indtagelse og dermed kvælning!
- Lysglimt kan udløse epileptiske anfald hos personer med fotosensitiv epilepsi (PSE).
- Efter opsætning af enheden skal du teste signalsystemets funktion!

Funktionsprincip

Flash-lampen modtager signaler fra de forskellige Lisa Signolux-radio-sendere og viser dem som lyssignaler. Derudover bruges 6 symboler for begivenheder til at skelne mellem de indkommende sendersignaler.

Display- og kontrolelementer

Symboler for begivenheder:

De 6 lysende symboler hjælper også med at skelne mellem de enkelte transmissionssignaler. De lyser i alt i 40 sekunder.

Indikator for senderens batteri:

Sendernes batteristatus kan ses på modtageren:

Hvis en senders batteriniveau er lavt, lyser den røde indikatorlampe sammen med sendersymbolet, når der sendes et signal.

Udskift venligst batterierne i den pågældende sender så hurtigt som muligt.

Funktions-knap »●«:

Et aktivt vist signal kan slukkes ved at trykke på funktionsknappen.

Ved at trykke på knappen igen kaldes det sidst modtagne signal frem. Funktionsknappen bruges også ved programmering af modtageren (se „Parring og valg af symbol“)

Slet-knapp »●«:

Denne knap kan bruges til at slette tildelingen af et begivenhedssymbol (se „Slet transmitter“).

»AUX«-Stik

Tilslutningsstikket „AUX“ er placeret på undersiden. Følgende godkendte human engineering-moduler kan tilsluttes dette stik:

Vibrationspude (A-3303-0), vibrationssystem (A-3310-0)

Disse er tilgængelige som tilbehør. Hvis der vises en begivenhed, afspilles beskeden af disse enheder med vibrationsimpulser.



Sikkerhedsinstruktioner: FARE på grund af elektricitet

- Den frontmonterede stikkontakt må kun belastes med maks. 1000 watt!
- Enheden må ikke åbnes af brugeren. Der er risiko for elektrisk stød, hvis apparatet åbnes!
- Ræk ikke ind i stikkontaktens åbninger med bare hænder eller en skarp metalgenstand. Risiko for elektrisk stød!!

I tilfælde af skader skal apparatet afbrydes fra strømforsyningen. Der er opstået en skade, hvis:

- stikket er beskadiget.
- apparatet er kommet i kontakt med væske (f.eks. drikkevarer eller vand).
- apparatet ikke fungerer.
- apparatets hus er beskadiget.

Apparatet er kun beregnet til brug med 230 V AC / 50 Hz strømforsyning.

Tag stikket ud af stikkontakten for at frakoble apparatet fra lysnettet. Apparatet skal placeres, så det er let tilgængeligt og synligt, så du hurtigt kan frakoble det fra lysnettet, hvis det er nødvendigt.



OBS: Du må ikke tilslutte flere stikkontakter til apparatet.

Idriftsættelse

Tilslutning af enheden

Sæt flash-lampen i en stikkontakt, der er synlig for dig. Begivenhedssymbolerne lyser kortvarigt, hvilket indikerer, at enheden er klar til brug. Ud fra denne selvtest kan du se, at modtageren fungerer korrekt.

Forudindstillede symboler

Lisa-Signolux-enheder kan bruges sammen uden forudgående parring af enhederne. Hvilket symbol der vises, afhænger af typen af sender. Disse oplysninger findes i brugervejledningen til senderen.

Manuel parring (valgmulighed)

Bemærkning 1:

Hvis en sender skal vises med et selvvalgt symbol, kan det gøres som beskrevet i kapitlet „*Parring og valg af symbol*“. Dette medfører dog, at modtageren mister den automatiske sendergenkendelse, og alle sendere i systemet skal parres individuelt igen.

Bemærkning 2:

Hvis der opstår gentagne falske udløsninger ved brug af de forudindstillede symboler, kan det tyde på et *Lisa-Signolux*-system i nærheden. I dette tilfælde kan fejlene udbedres ved at koble alle sender- og modtagerenheder i systemet individuelt.

Nulstil til fabriksindstillinger

Slet alle parrede sendere (se afsnittet „*Slet sender fra modtagerens hukommelse*“). Når alle sendere er slettet, gendannes de forudindstillede symboler, og senderne vises igen automatisk.

Parring og valg af symbol

Der kan tildeles op til 8 sendere (f.eks. dørklokke-trykknap) til hvert symbol. Denne tildeling kan tilpasses ved sammenkobling.

Bemærk, at en sender kun kan parres, hvis den endnu ikke er kendt i modtagerens hukommelse. Hvis det er nødvendigt, skal du først fjerne senderen fra hukommelsen (se det følgende afsnit).

- Tryk på flash-lampens funktionsknap, og hold den nede. Symbolerne lyser nu op efter hinanden. Slip knappen, så snart det ønskede symbol lyser op.
- Udløs nu et signal med den tilsvarende sender (tryk f.eks. på dørklokke-trykknappen).
- Vent ca. 20 sekunder, og test derefter funktionen.

Slet sender fra modtagerens hukommelse

Hvis du vil fjerne en sender fra hukommelsen:

- Tryk på flash-lampens funktionsknap, og hold den nede. Symbolerne lyser nu op efter hinanden. Slip knappen, så snart det ønskede symbol lyser op.
- Tryk nu på slet-knappen og funktions-knappen samtidigt, indtil alle symboler blinker kortvarigt på samme tid.

Bemærk: Alle sendere, der var tildelt dette symbol, slettes fra hukommelsen.

Symbolernes betydning



Dørklokke (grøn)



Personkald (gul)



Brandalarm (rød)



Telefon (orange)



Babyalarm (hvid)



Alarm (rød)

Kend forskel på signalerne

* kun med tilsluttet pudevibrator

Dørklokke

Lysblink



Vibration*



Telefon

Lysblink



Vibration*

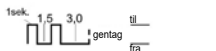

Personkald

Lysblink



Vibration*

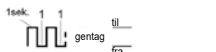

Babyalarm

Lysblink



Vibration*

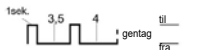

Brandalarm

Lysblink



Vibration*



Alarm

Lysblink



Vibration*



Genkaldelse af det sidste signal

Modtageren gemmer et indgående signal i 3 minutter. I dette tidsrum kan du kalde det frem igen ved at trykke på funktionsknappen - det sidst modtagne signal vises derefter via begivenhedssymbolerne.

Advarsler og sikkerhedsanvisninger

Dette kapitel indeholder yderligere vigtige oplysninger om sikker håndtering og andre betingelser for drift.



Sikkerhedsinstruktioner

- I tilfælde af strømsvigt kan der ikke afspilles nogen signalvisning. Når du udstyrer dit signalsystem, skal du også bruge Lisa Signolux-modtagere, der har en nødstrømsforsyning, f.eks. *Receiver T*, *Modtagervækkeur*, *Receiver S*.



Information om produktets sikkerhed

Følg venligst disse instruktioner for at undgå skader på enheden og, om nødvendigt, bortfald af garantien.

- Enheden er designet til brug i opholdsrum. Enheden må ikke udsættes for direkte sollys i længere tid og skal også beskyttes mod stor varme, fugt eller stærke mekaniske stød.
- Denne enhed er ikke egnet til udendørs brug. Enheden må ikke blive fugtig eller våd.
- Opstil ikke denne enhed på ekstremt lyse steder, såsom solbeskinnede vindueskarmer, da der er risiko for, at flashlyset ikke genkendes.
- Apparatet må ikke afmonteres, da der er risiko for elektrisk stød. Hvis apparatet åbnes eller ændres, bortfalder garantien øjeblikkeligt. Brug kun tilbehør fra Humanteknik.
- Brug kun enheder i Lisa-Signolux-systemet, hvor elektronisk udstyr er tilladt. Ved brug i fly er det vigtigt at indhente forudgående samtykke fra flypersonalet.
- Stærke interferenssignaler fra tredjepartsenheder kan forringe eller helt forhindre funktionen. Placer ikke potentielt forstyrrende enheder som skærme og mobiltelefoner tættere end 30 cm på Lisa-Signolux-enheder og om nødvendigt deres kabler, da vigtige hændelsesmeddelelser som brandadvarsler kan blive forhindret.

Miljømæssige forhold

Enhederne i *Lisa-Signolux*-systemet må kun anvendes i et tørt miljø inden for de vejledende værdier for temperatur og luftfugtighed, der er angivet i denne betjeningsvejledning. Fugtighed og fugt kan føre til fejl på enhederne.

Vedligeholdelse og rengøring

Enheden er vedligeholdelsesfri. Hvis den bliver snavset, kan den rengøres med en blød, fugtig klud. Brug om nødvendigt kun kommercielt tilgængelige alkoholbaserede desinfektionsmidler. Brug aldrig rengørings- eller desinfektionsmidler, der indeholder acetone eller hydrogenperoxid, eller som er blegende, ætsende eller slibende. Der må ikke trænge væske eller fugt ind i apparatets åbninger.

Kompatible *Lisa-Signolux*-sendere

Enheden er kompatibel med alle sendere i *Lisa-Signolux* produktsortiment:

Direkte sender (A-2655-0/W)

Akustisk sender (A-2656-0/W)

Dørklokke-trykknop (A-2657-0/W)

Dørklokke/Personkalds-trykknop (A-2659-0/W)

Røgdetektor Guardion (A-2638-0)

Røgdetektor Guardion Interlink (A-2642-0)

Kombineret detektor CO/Temp (A-2672-0)

Kombineret detektor CO/Temp Interlink (A-2674-0)

Soundmonitor (A-2680-0/W)

Alarmonitor „Alarmo“ (A-2681-0/W)



For din sikkerheds skyld: For at sikre systemets funktion skal der udføres en funktionstest efter installationen.

Hvis røgalarmer er integreret i systemet, er det et lovkrav at kontrollere røgalarmerne og deres signalering regelmæssigt!

Service, garanti og garantibetingelser

Enheden har et højt niveau af driftssikkerhed. Hvis der skulle opstå fejl på trods af korrekt betjening, bedes du kontakte din forhandler eller Human-technik GmbH direkte.

Garantien dækker reparation af produktet og gratis returnering af det til dig. Det anbefales, at du indsender produktet i den originale emballage, så opbevar emballagen i hele garantiperioden. Garantien gælder ikke for skader forårsaget af forkert håndtering eller forsøg på at reparere enheden af personer, der ikke er autoriserede til at gøre det (ødelæggelse af forseglingen på enheden).

Ligeledes er skader som følge af naturkræfter, såsom brand og oversvømmelse, ikke dækket af garantien.

Reparationer vil kun blive udført under garantien, hvis det udfyldte garantikort returneres sammen med en kopi af forhandlerens faktura/kvittering. .

Die Seriennummer muss in jedem Fall mit angegeben werden.



Bortskaffelse af brugte elektriske og elektroniske enheder (gælder i landene i den Europæiske Union og andre europæiske lande med et separat samlingssystem). Symbolet på produktet eller emballagen angiver, at dette produkt ikke må håndteres som almindeligt husholdningssaffald, men skal returneres til et indsamlingssted for genbrug af elektriske og elektroniske enheder.















Du beskytter miljøet og dine medmenneskers sundhed ved korrekt bortskaffelse af dette produkt.

Miljø og sundhed bringes i fare ved forkert bortskaffelse.

Genbrug af materialer er med til at reducere forbruget af råmaterialer.

Du kan få yderligere oplysninger om genbrug af dette produkt fra dit lokalsamfund, dit lokale bortskaffelsesfirma eller din lokale forhandler.

Mærkatér

-  Mærkning af Humanteknik GmbH for et medicinsk produkt i henhold til EU 2017/745.
-  Mærkning af det medicinske udstyrs produktidentifikationsnummer.
-  Mærkning af serienummeret for at identificere det medicinske udstyr. Det er vist på udstyret og emballagen.
-  Dette symbol viser producentens varenummer.
-  Mærkning af fabrikanten af det medicinske udstyr.
-  Mærkning af fremstillingsdatoen for det medicinske udstyr.
-  Mærkning af det land, hvor det medicinske udstyr er fremstillet. Dette vises på udstyret og emballagen.
-  Dette symbol angiver distributører for det medicinske udstyr.
-  Dette symbol angiver, at brugeren skal læse denne brugervejledning omhyggeligt.
-  Denne etiket angiver advarsler, der er vigtige for brugeren, samt vigtige oplysninger om brug og driftssikkerhed.
-  Temperaturområde for transport og opbevaring: -5°C til 40°C
Temperaturområde for drift: 10°C til 30°C, i optimal omgivelsestemperatur: 25°C
-  Luftfugtighed under transport og opbevaring: < 90 % (ikke-kondenserende)
Luftfugtighed under drift: 15% til 90% (ikke-kondenserende)
-  Lufttryksområde under transport, opbevaring og drift: 700 hpa til 1060 hpa
-  Dette mærke angiver, at dette apparat ikke skal steriliseres.
-  CE-mærket på enheden bekræfter overensstemmelse med de europæiske krav i forordningen om medicinsk udstyr (2017 / 745 / EU-direktivet om medicinsk udstyr (MDR). Denne enhed overholder kravene i følgende, yderligere EU-direktiver: :
- 2011 / 65 / EU + 2015 / 863 / EU RoHS-direktiv
 - 2012 / 19 / EU WEEE-direktiv
 - 2014 / 53 / EU RED-direktiv

Komplette overensstemmelseserklæringer er tilgængelige på internettet på www.humanteknik.com i serviceområdet.

Alle alvorlige hændelser skal rapporteres til producenten og den ansvarlige lokale myndighed!

Specifikationer

 Arbejdsområde: 10 til 30 °C, optimal omgivelsestemperatur: 25 °C

 Luftfugtighed: < 90%, ikke-kondenserende
(transport, opbevaring og drift)

Beskyttelsesklasse: **IP 20**

Radiofrekvens: 868,425 MHz

Radiatorækkevidde: Op til 200 m udendørs, op til 80 m indendørs

Strømforsyning: 230 V AC, 50 Hz

Maksimal belastning af stikkontakten foran: 1000 W

Strømforbrug: ca. 1 W

Elektrisk sikkerhed: Beskyttelsesklasse 2

Dimensioner (H x B x D): 144 x 79 x 43 mm (uden stik)

Vægt: 310 g

Forventet levetid for enheden: ca. 10 år

Med forbehold for tekniske ændringer.

Humantechnik Service-Partner



D

Germany

Humantechnik GmbH
Im Wörth 25
D-79576 Weil am Rhein

Tel.: +49 (0) 76 21/ 9 56 89-0
Fax: +49 (0) 76 21/ 9 56 89-70
E-mail: info@humantechnik.com



CH

Switzerland

Humantechnik GHL AG
Rastatterstrasse 9
CH-4057 Basel

Tel.: +41 (0) 61/ 6 93 22 60
Fax: +41 (0) 61/ 6 93 22 61
E-mail: info@humantechnik.com



F/B

France
Belgium

SMS Audio Electronique Sàrl
1 rue des Entrepreneurs
F-68300 Saint-Louis

Tel.: +33 (0) 3 89/ 44 14 00
Fax: +33 (0) 3 89/ 44 62 13
E-mail: sms@audiofr.com



NL

Netherlands

Hoorexpert BV
Gildenstraat 30
NL-4143 HS Leerdam

Tel.: +31 (0) 3 45/ 63 23 93
Fax: +31 (0) 3 45/ 63 29 19
E-mail: info@hoorexpert.nl



GB

Great Britain

Sarabec Ltd
15 High Force Road
GB-Middlesbrough TS2 1RH

Tel.: +44 (0) 16 42/ 24 77 89
Fax: +44 (0) 16 42/ 23 08 27
E-mail: enquiries@sarabec.co.uk

**For other distributors in
Europe please contact:**

Humantechnik Germany 
Tel.: +49 (0) 76 21/ 9 56 89-0
Fax: +49 (0) 76 21/ 9 56 89-70
Internet: www.humantechnik.com
E-mail: info@humantechnik.com



RM264500 • v2024-06-10
A-2645-0