

HUMANTECHNIK

signolux
Set

DE

Bedienungsanleitung

Seite 2

EN

Operation Instructions

Page 12

FR

Mode d'emploi

Page 22

NL

Gebruiksaanwijzing

Pagina 32

IT

Istruzioni per l'uso

Pagina 42

ES

Instrucciones de servicio

Página 52

Wir beglückwünschen Sie zum Erwerb Ihres »signolux«. Sie haben sich dabei für ein modernes und zuverlässiges System entschieden. Bitte lesen Sie diese Bedienungsanleitung aufmerksam durch, um die Anlage richtig in Betrieb nehmen zu können und mit allen Möglichkeiten des Systems vertraut zu werden.

Standard-Lieferumfang

Überprüfen Sie bitte, ob alle nachfolgend aufgeführten Teile enthalten sind:

- »signolux«-Empfänger
- Türklingel- bzw. Ruftaster (Set 1 / Set 2)
- Batterie (CR2032) für den Taster
- 4x Batterien LR14
- 2 Schrauben für den Türklingeltaster
- Wandhalterung
- 2 Schrauben für den »signolux«-Empfänger
- 2 Wanddübel
- Klebestreifen
- Bedienungsanleitung
- Garantiekarte

Sollten Teile fehlen, wenden Sie sich bitte an Ihren Fachhändler oder direkt an den Hersteller.

Funktionsprinzip

Eine »signolux« Lichtsignalanlage besteht aus mindestens einem Sender (z.B. Türklingeltaster) und einem »signolux«-Empfänger. Es können bis zu 8 Sender eingebunden werden.

Wird z.B. der Türklingeltaster gedrückt, so wird ein Funksignal (Funkimpulse mit 868 MHz) zum »signolux«-Empfänger übertragen. Dieser signalisiert die empfangenen Signale akustisch und optisch durch Töne und Leuchtzeichen.



Sicherheitshinweise

- Bevor Sie das Gerät in Betrieb nehmen und nutzen, lesen Sie diese Anleitung sorgfältig und vollständig durch.
- Bewahren Sie diese Bedienungsanleitung sorgfältig auf, damit sie auch für andere Nutzer jederzeit zugänglich ist.
- Beachten Sie beim Umgang mit Elektrowerkzeugen stets die Anweisungen des Herstellers und tragen Sie geeignete Schutzausrüstung (z. B. Schutzbrille).
- Bitte überprüfen Sie vor dem Bohren, ob in den Wänden Stromkabel und Wasserleitungen verdeckt verlaufen. Im Zweifelsfall ist die Verwendung eines Kabel-/Leitungssuchgeräts zu empfehlen.

Inbetriebnahme

1. Set 1: (A-2621-0)

Einlegen bzw. Austauschen der Batterie im Türklingeltaster

Um die Knopfzellenbatterie (Typ CR2032) einlegen zu können, müssen Sie zuerst das Batteriefach öffnen.

- Stellen Sie den Türklingeltaster so auf eine Arbeitsfläche, dass sich die beiden Drehachsen der durchsichtigen Plastikfront (Abb.1 A und C) hinten befinden.



Abbildung 1: Türklingeltaster

- Drücken Sie nun auf der linken Seite vorsichtig mit einem spitzen Gegenstand (z.B. Kugelschreiber) auf den kleinen Stift (Abb.1 A).

- c) Jetzt sollte sich die durchsichtige Plastikfront links (Abb.1 A) hochschieben und dann abnehmen lassen.
- d) Nun können Sie die kleine Schraube (Abb.1 B) mit einem kleinen Kreuzschlitz-Schraubendreher öffnen und die Vorderseite des Türklingeltasters, hinter der sich die Platine mit der Batterie befindet, abnehmen.
- e) Die Batterie (Knopfzelle CR 2032) kann jetzt in die Plastikhalterung auf der Platine (Abb.2 D) eingelegt werden.

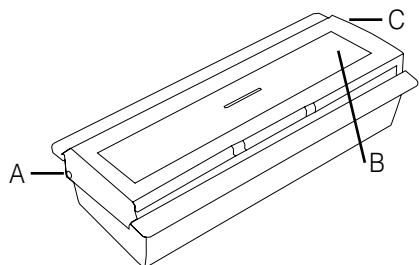

Abbildung 2: Batteriefach Türklingeltaster

- f) Wollen Sie eine Batterie auswechseln, dann entfernen Sie die vorherige mit einem kleinen flachen Schraubendreher aus ihrer Plastikhalterung durch vorsichtiges Anheben an der Ecke (Abb.2 E). Anschließend können Sie eine neue Batterie einlegen. Bitte achten Sie auf die richtige Polarität der Batterie.
- g) Zum Zusammensetzen des Türklingeltasters, siehe Punkt 3.

2. Namensschild beschriften und einsetzen

- a) Sollten Sie das Gehäuse noch nicht geöffnet haben, verfahren Sie wie unter Punkt 1 a) bis c) beschrieben.
- b) Die durchsichtige Plastikfront besteht aus zwei Teilen. Dazwischen lässt sich das beschriftete Namensschild (Maße: 94x24 mm) einschieben. Bitte achten Sie dabei darauf, dass Sie die Schrift richtig herum lesen können. Achten Sie auch darauf, dass das Namensschild eine Aussparung besitzt, die die Leuchtdiode

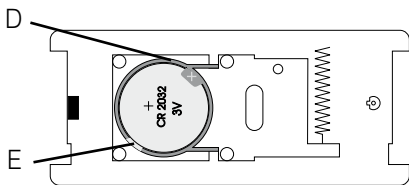
nicht verdeckt oder zumindest das Licht hindurch scheinen lässt.

- c) Setzen Sie die beiden durchsichtigen Teile der Plastikfront wieder zusammen, so dass die Aussparungen ineinander greifen.
- d) Zum Zusammensetzen des Türklingeltasters, siehe Punkt 3.

3. Zusammensetzen des Türklingeltasters

- a) Wenn Sie nur das Namensschild geändert haben, springen Sie zu Punkt e)
- b) Achten Sie vor dem Zusammensetzen darauf, dass die kleine Schraube (Abb.1 B) an der richtigen Stelle greifen kann. Gegebenenfalls drehen Sie ein Gehäuseteil um 180°.
- c) Setzen Sie die Vorderseite in das Türklingeltastergehäuse ein und drücken Sie beide vorsichtig zusammen, bis die Gehäuseteile einrasten. Achten Sie hierbei auf den korrekten Sitz der eingelegten Gummidichtung.
- d) Schrauben Sie die kleine Schraube (Abb.1 B) mit einem kleinen Kreuzschlitz-Schraubendreher vorsichtig ein.
- e) Halten Sie den Türklingeltaster nun so, dass sich die kleine Schraube (Abb.1 B) rechts befindet.
- f) Auf der rechten Seite des Tasters befindet sich eine kleine Öffnung (Abb.1 C), in die der Scharnier-Stift der durchsichtigen Plastikfront eingehängt werden kann.
- g) Nun können Sie die durchsichtige Plastikfront so auflegen, bis sie fast komplett ihre Endlage erreicht hat. Sie müssen nur noch den kleinen Stift (Abb.1 A) vorsichtig hereindrücken und die durchsichtige Plastikfront einrasten lassen.

4. Set 2: (A-2622-0)

Einlegen bzw. Austauschen der Batterie im Ruftaster

Um die Knopfzellenbatterie (Typ CR2032) einlegen zu können, müssen Sie zuerst das Batteriefach öffnen.

- a) Entfernen Sie zuerst die durchsichtige Plastikfront, indem Sie sie auf einer Seite vom Gehäuse abhebeln (Abb. 3 A). Verwenden Sie hierzu gegebenenfalls einen kleinen Schraubenzieher.



Abbildung 3: Ruftaster

- b) Jetzt sollte sich die durchsichtige Plastikfront aushängen und dann abnehmen lassen.
- c) Nun können Sie die kleine Schraube (Position: Abb. 3 B) mit einem kleinen Kreuzschlitz-Schraubendreher öffnen und die Vorderseite des Ruftasters, hinter der sich die Platine mit der Batterie befindet, abnehmen.
- d) Die Batterie (Knopfzelle CR 2032) kann jetzt in die Plastikhalterung auf der Platine (Abb. 4 D) eingelegt werden.

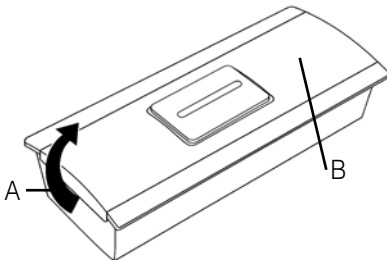

Abbildung 4: Batteriefach Ruftaster

- e) Wollen Sie eine Batterie auswechseln, dann entfernen Sie die vorherige mit einem kleinen flachen Schraubendreher aus ihrer Plastikhalterung durch vorsichtiges Anheben an der Ecke (Abb. 4 E). Anschließend können Sie eine neue Batterie einlegen. Bitte achten Sie auf die richtige Polarität der Batterie.
- f) Setzen Sie die Vorderseite in das Ruftastergehäuse ein und drücken Sie beide vorsichtig zusammen, bis die Gehäuseteile einrasten. Achten Sie hierbei auf den korrekten Sitz der eingelegten Gummidichtung.
- g) Schrauben Sie die kleine Schraube (Abb. 3 B) mit einem kleinen Kreuzschlitz-Schraubendreher vorsichtig ein.
- h) Hängen Sie die durchsichtige Plastikfront auf einer Seite des Gehäuses ein und drücken Sie die andere Seite herunter, so dass die Front komplett einrastet.

5. Einlegen der Batterien in den »signalux«-Empfänger

- a) Auf der Rückseite befindet sich ein Batteriefach, dessen Abdeckung Sie vorsichtig nach unten schieben können, so dass sich das Batteriefach öffnet (siehe Abb. 5).

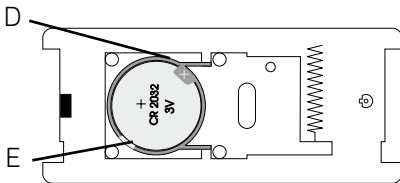

Abbildung 5: Batteriefach des »signalux«-Empfängers

- b) Setzen Sie nun 4 Alkaline-Batterien vom Typ LR14 (auch Babyzellen oder C-Zellen genannt, im Lieferumfang enthalten) ein. Achten Sie dabei auf die richtige Polarität der Batterien.
- c) Schließen Sie das Batteriefach wieder, indem Sie die Abdeckung vorsichtig einsetzen und nach oben schieben.

Einstellen und Programmieren

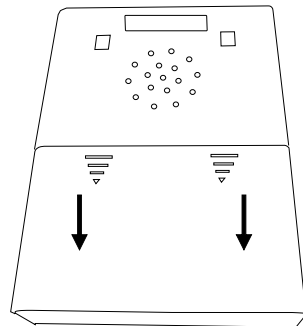

Abbildung 6: »signalux« Oberseite

6. Einstellen der Signalisierungsart

Mit Hilfe des Signalwahl-Schiebeschalters (in Abb.6 „0 1 2“) können Sie die Art der Signalisierung wählen. Bitte beachten Sie, dass die Symbole immer durch farbige Leuchtdioden angezeigt werden.

- Schalter auf Position 0:
Tonsignale, kein Blitz,
- Schalter auf Position 1:
Tonsignale und Blitz
- Schalter auf Position 2:
keine Tonsignale, nur Blitz

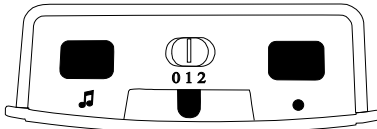
7. Bedeutung der Symbole



Abbildung 7: Symbole, Kontroll-Lampe und Lautstärkereger

Jedes Symbol ist mit einem Sender (z.B. Türklingeltaster) verknüpft und kann nach Belieben umprogrammiert werden.

Die Symbole stehen für:

Türklingel 1	Lichtfarbe: Grün
Türklingel 2	Lichtfarbe: Grün
Telefon	Lichtfarbe: Orange
Personenruf	Lichtfarbe: Gelb
Baby	Lichtfarbe: Weiß
Feueralarm	Lichtfarbe: Rot
Wasseralarm	Lichtfarbe: Blau
Alarm	Lichtfarbe: Rot

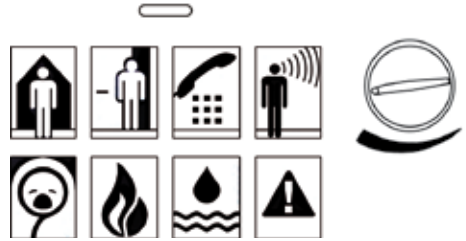
8. Einstellen der Lautstärke

Die Vorderseite des »signalux« ist durch eine Scheibe geschützt, die nach Lösen der Verriegelung auf der Oberseite des »signalux« nach oben geschoben werden kann. Dahinter verbirgt sich der drehbare Lautstärkereger mit dem Sie die Lautstärke der Tonsignalisierung einstellen können.



Sicherheitshinweis:

Das Gerät erzeugt Töne von bis zu 90 dB!
Bitte wählen Sie zu Beginn eine geringe Lautstärke und stellen Sie erst dann die gewünschte Lautstärke ein.

9. Signale programmieren und den Symbolen anpassen

Jedem Symbol können bis zu 6 Sender (z.B. Türklingeltaster) zugeordnet werden. Durch die Programmierung kann diese Zuordnung angepasst werden. Bitte beachten Sie, dass ein Sender nur programmiert werden kann, wenn er noch nicht im Speicher des »signolux« bekannt ist. Gegebenenfalls müssen Sie den Sender zuvor aus dem Speicher entfernen (Siehe Punkt 11).

- a) Halten Sie die Taste »●« (Abb. 6) lange gedrückt. Die Symbole leuchten nacheinander auf. Lassen Sie die Taste los, sobald das gewünschte Symbol aufleuchtet.
- b) Nun lösen Sie durch Ihren Sender ein Signal aus (z.B. den Türklingeltaster betätigen).
- c) Warten Sie ca. 20 Sekunden und testen Sie dann die Funktion.

10. Einstellen der Tonfolge/Melodie

Sie können die Tonfolge zu jedem Symbol beliebig anpassen:

- a) Lösen Sie zuerst ein Signal aus (z.B. Türklingeltaster betätigen).
- b) Das dem Sender zugeordnete Symbol sollte aufleuchten und die bisher vergebene Tonfolge sollte zu hören sein.
- c) Halten Sie den Melodie-Wahltaster »♪« (Abb. 6) 2 Sekunden lang gedrückt. Lassen Sie den Taster los und drücken Sie nun erneut den Melodie-Wahltaster so oft, bis Sie die gewünschte Tonfolge gefunden haben (15 Tonfolgen stehen zur Auswahl).
- d) Sobald das Symbol nicht mehr leuchtet, ist die gewählte Tonfolge fest zugeordnet.

11. Sender aus dem Speicher entfernen

Wenn Sie einen Sender aus dem Speicher entfernen möchten:

- a) Halten Sie die Taste »●« (Abb. 6) lange gedrückt. Die Symbole leuchten nacheinander auf. Lassen Sie die Taste los, sobald das gewünschte Symbol aufleuchtet.
- b) Drücken Sie nun gleichzeitig die Taste »●« und den Melodie-Wahltaster »♪« (beide Abb. 6), bis alle Symbole gleichzeitig kurz aufblincken.

Hinweis: Es werden durch diesen Vorgang alle Sender, die diesem Symbol zugeordnet waren, aus dem Speicher gelöscht.

12. Batteriestatus-Anzeige

Am Empfänger kann der Batteriestatus des Empfängers sowie auch der Sender ersehen werden:

- Bei ausreichendem Batteriestand des Empfängers leuchtet die rote Kontroll-Lampe alle 5 - 6 Sekunden auf, somit ist der Batteriestand in Ordnung und das Gerät ist betriebsbereit.
- Bei niedrigem Batteriestand des Empfängers leuchtet die rote Kontroll-Lampe in rascher Folge (1x pro Sekunde) auf. Bitte ersetzen Sie die Batterien zum nächstmöglichen Zeitpunkt.
- Bei niedrigem Batteriestand eines Senders leuchtet bei Übermittlung eines Signals die rote Kontroll-Lampe zusammen mit dem Symbol des Senders auf. Bei aktiviertem Signalton folgen auch zwei Pieptöne als Hinweis. Bitte ersetzen Sie die Batterien des betreffenden Senders zum nächstmöglichen Zeitpunkt.

Weitere Funktionen

13. Abfragen des letzten Signals, Löschen des aktuellen Signals

Durch kurzen Druck auf die Erinnerungstaste »●« (Abb. 4) kann das zuletzt gemeldete Signal noch einmal angezeigt werden. Ebenso kann ein gerade ausgelöstes Signal „gelöscht“ werden, wenn auf diese Taste gedrückt wird.

14. AUX-Buchse und Netzteilanschluss

An der rechten Schmalseite befindet sich der Anschluss »AUX« und der Anschluss für das »signalux«-Netzteil (Artikelnummer A-2690-0, als Zubehör erhältlich).

An der AUX-Buchse können alle Human-technik-Module angeschlossen werden. (Vibrationskissen, Schaltmodul, Blitzmodul usw., als Zubehör erhältlich)



Abbildung 8: Seitliche Anschlüsse

Befestigung

Wichtiger Hinweis: Bitte beachten Sie, dass Metallteile und andere Baumaterialien die Ausbreitung des Funksignals beeinträchtigen können. Da sie sichtbar oder unsichtbar

am gewünschten Befestigungs- oder Aufstellungsort vorhanden sein können, sollten Sie vor jeder Befestigung einen Funktionstest exakt an der Befestigungsstelle durchführen und gegebenenfalls einen anderen Befestigungs- bzw. Aufstellungsort wählen, sollte der Empfang nicht gewährleistet sein.

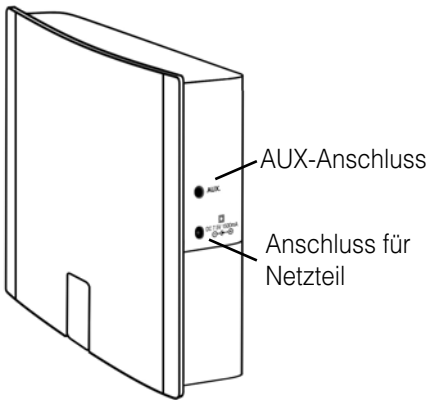
15. Befestigung des Türklingeltasters

Sie können den Türklingeltaster mit dem mitgelieferten doppelseitigen Klebestreifen oder dem mitgelieferten Schraubensatz befestigen.

16. Befestigung des »signalux«-Empfängers

Der »signalux«-Empfänger kann frei aufgestellt oder mit der mitgelieferten Wandhalterung befestigt werden. Schrauben Sie in diesem Fall die Wandhalterung an einer Wand (oder Holzbalken, Schrank usw.) fest. Bei Befestigung an Mauern ist die Verwendung einer Bohrmaschine samt Steinbohrer nötig. Verwenden Sie in diesem Fall die beigelegten Dübel zur Befestigung der Halterung. Haken Sie nach Anbringung des Wandhalters den »signalux«-Empfänger in die Halterung ein.



Abbildung 9: Wandhalterung

Störungsursachen und Abhilfe

Symptome	Ursache	Abhilfe
Beim Programmieren eines Senders leuchtet ein anderes Symbol auf...	Der Sender, den Sie programmieren wollen, wird bereits vom »signolux« erkannt.	Siehe Punkt 7. Der Sender muss zuerst aus dem Speicher entfernt werden, bevor er einem neuen Symbol zugeordnet werden kann.
Bei einer Signalmeldung leuchtet die rote Status-LED mit auf...	Dies weist auf einen niedrigen Batteriestand im jeweiligen Sender hin.	Erneuern Sie die Senderbatterien.
Der »signolux«-Empfänger funktioniert nicht...	Vergewissern Sie sich, dass die Batterien korrekt eingelegt sind.	Achten Sie dabei auf die richtige Polarität der Batterien!
	Prüfen Sie, ob Batterien des Typs LR14 'C' eingelegt sind.	Verwenden Sie nur Alkalinebatterien.
	Möglicherweise ist der jeweilige Sender noch nicht in den »signolux«-Empfänger einprogrammiert.	Programmieren Sie ihn ein.
	Möglicherweise befindet sich der »signolux«-Empfänger außerhalb der Reichweite des Senders.	Probieren Sie den Sender an einer anderen Position aus.
Es ist kein Klingelton hörbar...	Schalterstellung 2 (Abb. 2)	Überprüfen Sie die Schalterstellung (Abb. 2) am »signolux«-Empfänger.
		Vergewissern Sie sich, dass die Lautstärke nicht auf die niedrigste Stufe eingestellt ist.
Das Blinklicht leuchtet nicht auf...	Schalterstellung 0 (Abb.2)	Überprüfen Sie die Schalterstellung (Abb. 2) am »signolux«-Empfänger.

Symptome	Ursache	Abhilfe
Die Reichweite ist reduziert...	Metallstrukturen und andere Baumaterialien können die Reichweite verringern	Montieren Sie die »signolux«- Sender und Empfänger möglichst nicht an oder in der Nähe von Metallteilen.
	Andere Geräte können die Funksignale stören und damit die Funktion der »signolux«-Anlage beeinträchtigen	
	Wände und Decken reduzieren die Reichweite.	
	Schwache Batterien reduzieren die Reichweite.	Wechseln Sie die Batterien alle 12 –18 Monate aus. Bei kaltem Wetter (unter 5°C) müssen die Batterien möglicherweise häufiger ausgetauscht werden.

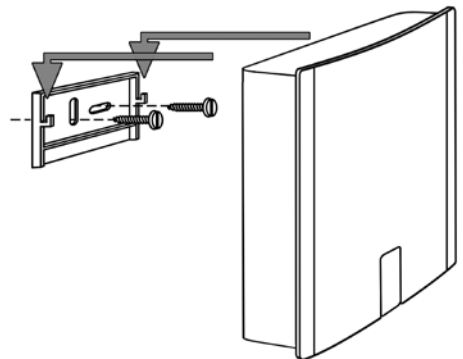
Wartung und Pflege

Das Gerät ist wartungsfrei. Bei Verschmutzung sollten Sie das Gerät gelegentlich mit einem weichen, angefeuchteten Tuch reinigen. Verwenden Sie niemals Alkohol, Verdüner oder andere organische Lösungsmittel. Das Gerät sollte nicht über längere Zeit direkter Sonneneinstrahlung ausgesetzt werden und darüber hinaus vor großer Hitze, Feuchtigkeit oder starker mechanischer Erschütterung geschützt werden.

Achtung: Das Gerät ist **nicht** gegen Spritzwasser geschützt. Stellen Sie keine mit Flüssigkeit gefüllten Gegenstände, z.B. Vasen, auf das Gerät. Ebenfalls dürfen keine offenen Brandquellen, wie z.B. brennende Kerzen, auf das Gerät gestellt werden. Bitte achten Sie darauf, dass die Batterien keiner übermäßigen Wärmequelle wie Sonneneinstrahlung, Feuer oder dergleichen ausgesetzt werden.

Bitte achten Sie darauf, dass die Batterien keiner übermäßigen Wärmequelle wie Sonneneinstrahlung, Feuer oder dergleichen ausgesetzt werden.

Garantie

Das Gerät weist eine hohe Betriebssicherheit auf. Sollten trotz sachgerechter Bedienung Störungen auftreten, setzen Sie sich bitte mit Ihrem Fachhändler in Verbindung oder wenden Sie sich direkt an den Hersteller. Die Garantieleistung umfasst die kostenlose Reparatur sowie den kostenlosen Rückversand. Bitte senden Sie die Geräte, wenn möglich, in der Originalverpackung ein, werfen Sie diese also nicht weg. Die Garantie verfällt bei Schäden, die durch unsachgemäße Behandlung oder Reparaturversuche von nicht autorisierten Personen (Zerstörung des Gerätesiegels) herbeigeführt wurden. Garantiereparaturen werden nur bei Einsendung der ausgefüllten Garan-

tiekarte und einer Kopie der Rechnung/Kassenbeleg des Fachhändlers durchgeführt.

Die Gerätenummer muss in jedem Fall mit angegeben werden.



Entsorgung von gebrauchten elektrischen und elektronischen Geräten (anzuwenden in den Ländern der Europäischen Union und anderen europäischen Ländern mit einem separaten Sammelsystem für diese Geräte). Das Symbol auf dem Produkt oder seiner Verpackung weist darauf hin, dass dieses Produkt nicht als normaler Haushaltsabfall zu behandeln ist, sondern an einer Annahmestelle für das Recycling von elektrischen und elektronischen Geräten abgegeben werden muss. Durch Ihren Beitrag zum korrekten Entsorgen dieses Produkts schützen Sie die Umwelt und die Gesundheit Ihrer Mitmenschen. Umwelt und Gesundheit werden durch falsches Entsorgen gefährdet. Materialrecycling hilft den Verbrauch von Rohstoffen zu verringern. Weitere Informationen über das Recycling dieses Produkts erhalten Sie von Ihrer Gemeinde, den kommunalen Entsorgungsbetrieben oder dem Geschäft, in welchem Sie das Produkt gekauft haben.

Technische Daten

	»signolux«-Empfänger	Türklingel- / Ruftaster
Arbeitsbereich	0 bis 40°C	-10 bis 40°C
Funkfrequenz	868,35 MHz*	868,35 MHz*
Reichweite (Freiflächen)	200 m	200 m
Lautstärke	90 dB bei 1 m	-
HF-Leistung	-	<10 mW
Batterie	LR14	CR2032
Batterielebensdauer (5 Betätigungen pro Tag)	12 Monate	18 Monate
Stromadapter	7,5V / 1500 mA Anschluss	-
Maße (HxBxT)	153 x 121 x 43 mm	41 x 90 x 23 mm 80 x 40 x 16 mm
Gewicht	296 g	41 g

* Exportversionen für USA, CA, AU und IL besitzen eine Frequenz von 915 MHz.

Dieses Gerät erfüllt die Anforderungen folgender EU-Richtlinie:



- 2011 / 65 / EC RoHS-Richtlinie
- 2002 / 96 / EC WEEE-Richtlinie
- 1999 / 5 / EC R&TTE-Richtlinie

Die Konformität mit den o. a. Richtlinien wird durch das CE-Zeichen auf dem Gerät bestätigt. CE Konformitätserklärungen stehen im Internet unter www.humantechnik.com zur Verfügung.

Technische Änderungen vorbehalten.

We would like to congratulate you on purchasing a »signolux«. You have chosen a modern and reliable system. Kindly read the user manual carefully in order to start using the device properly and to familiarise yourself with all the possibilities of the system.

Standard delivery scope

Kindly check if all following parts are included:

- »signolux« receiver
- Doorbell- (Set 1) or call-pushbutton (Set 2)
- Battery (CR2032) for the doorbell pushbutton
- 4 batteries LR14
- 2 screw for the doorbell pushbutton
- Wall mount
- 2 screws for the »signolux« receiver
- 2 wall dowels
- Adhesive strips
- Operating manual
- Warranty card

Should any parts be missing, kindly contact your specialist dealer or the manufacturer directly.

Functioning principle

A »signolux« light signal system consists of at least one transmitter (e.g. doorbell pushbutton) and a »signolux« receiver. Up to 8 transmitters can be integrated.

If e.g. the doorbell pushbutton is pressed, a radio signal (radio impulses with 868 MHz) are transmitted to the »signolux« receiver. This one signals the received signals acoustically and visually with sounds and light signals.



Safety instructions

- Prior to putting the device into operation and using it, kindly read this manual thoroughly and in full.
- Store this operating manual in a safe place so that it is also accessible for other users at any time.
- When using power tools always follow the instructions of the manufacturer and wear suitable protective equipment (e.g. protective goggles).
- Kindly check before starting to drill if there are any hidden electric cables and water pipes in the walls. In case of doubt we recommend using a cable detector.

Commissioning

1. Set 1: (A-2621-0) Inserting and replacing the battery of the doorbell pushbutton

In order to be able to insert the coin cell battery (type CR 2032) you first have to open the battery compartment.

- a) Place the doorbell pushbutton in such a way on the work surface that the two rotation axes of the transparent plastic face are at the rear (fig. 1 A and C).

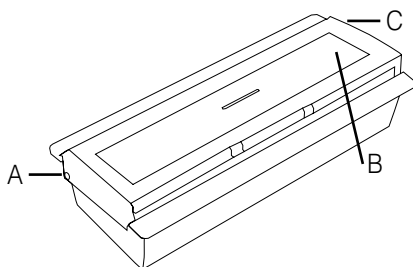

Figure 1: Doorbell pushbutton

- b) Using a pointed object (e.g. biro) carefully press now the small pin on the left side (fig. 1 A).
 - c) Now you should be able to push up and remove the transparent plastic face (fig. 1 A).
 - d) You can now open the small screw (fig. 1 B) using a small Phillips screwdriver and remove the front of the doorbell pushbutton behind which there is the PCB with the battery.
 - e) Insert the battery (coin cell CR 2032) into the plastic support on the PCB (fig. 2 D).
- c) Put the two transparent parts of the plastic face back together so that the notch-side interlock.
 - d) Please refer to step 3 for the assembly of the doorbell pushbutton.

3. Assembly of the doorbell pushbutton

- a) If you have changed only the name tag proceed to step e)
- b) Before assembling ensure that the small screw (fig. 1 B) can grip at the right spot. If required turn one part of the housing by 180°. Please make sure that the rubber gasket sits correctly within the housing.
- c) Insert the front face into the housing of the doorbell pushbutton and press both firmly together until the housing parts lock in place.

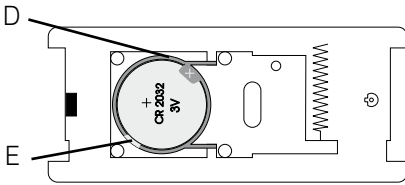

Figure 2: Battery compartment doorbell pushbutton

- f) If you would like to replace a battery, remove the old one with a small flat screwdriver from its plastic support by lifting the edge slightly (fig. 2 E). Afterwards you can insert a new battery. Kindly ensure correct polarity of the battery.
 - g) Please refer to step 3 for the assembly of the doorbell pushbutton.
- d) Carefully drive in the small screw (fig. 1 B) with a small Phillips screwdriver.
 - e) Now hold the doorbell pushbutton in such a way that the small screw (fig. 1 B) is on the right.
 - f) At the right side of the pushbutton there is a small opening (fig. 1 C) where the hinge pin of the transparent plastic face can be inserted.

2. Label name tag and insert

- a) If you have not opened the housing yet, kindly proceed as described under step 1 a) to c).
 - b) The transparent plastic face consists of two parts. The labelled name tag can be inserted between them (dimensions: 94 x 24 mm). Kindly ensure that the labelling is right way up. Kindly also keep in mind that the name tag has a cutout that does not cover the light diode or at least lets the light pass through.
- g) You can now position the transparent plastic face in such a way until it has almost reached its final position. You only have to carefully press the small pin (fig. 1 A) and to lock the transparent plastic face in place.

4. Set 2: (A-2622-0) Inserting and replacing the battery of the call-pushbutton

In order to be able to insert the coin cell battery (type CR 2032) you first have to open the battery compartment.

- a) Remove the transparent front by lifting it off its clip on one side of the housing (fig. 3 A). If necessary, use a small flat-sided screwdriver to assist.

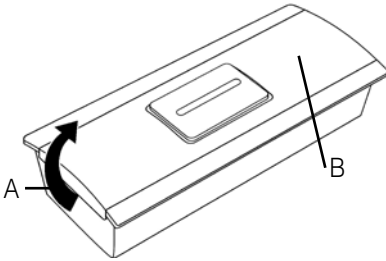

Figure 3: Call-pushbutton

- b) Now it should be possible to unhook the front from the the other side of the housing for removal.
- c) You can now open the small screw (fig. 3 B) using a small Phillips screwdriver and remove the front of the doorbell pushbutton behind which there is the PCB with the battery.
- d) Insert the battery (coin cell CR 2032) into the plastic support on the PCB (fig. 4 D).

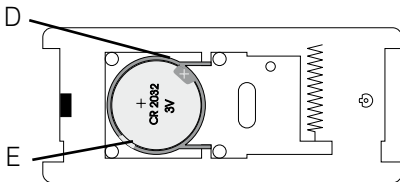

Figure 4: Battery compartment call-pushbutton

- e) If you would like to replace a battery, remove the old one with a small flat screw-

driver from its plastic support by lifting the edge slightly (fig. 4 E). Afterwards you can insert a new battery. Please ensure correct polarity of the battery.

- f) Insert the front face into the housing of the call-pushbutton and press both firmly together until the housing parts lock in place. Please make sure that the rubber gasket sits correctly within the housing.
- g) Carefully drive in the small screw (fig. 1 B) with a small Phillips screwdriver.
- h) Hook the transparent plastic front onto the clip of one side, then press the other side down until the front completely locks onto the housing.

5. Inserting the batteries into the »signalux« receiver

- a) At the rear side there is a battery compartment the cover of which can carefully be pushed downwards so that the compartment opens (fig. 5).

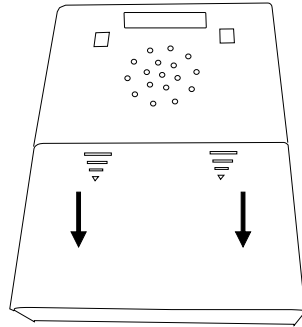

Figure 5: Battery compartment of the
»signalux« receiver

- b) Now insert 4 alkaline batteries type LR14 (also called C batteries, included in the delivery scope). Ensure correct polarity of the batteries.
- c) Close again the battery cover by carefully inserting the cover and pushing it upwards.

Setting and programming

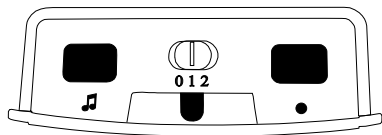

Figure 6: Receiver, upper side

6. Setting the signal mode

Using the signal mode slide switch (in fig. 6 "0 1 2") you can select the signal mode. Kindly keep in mind that the symbols are always displayed with coloured light diodes.

- switch to position 0:
signal tone, no flash,
- switch to position 1:
signal tones and flash
- switch to position 2:
no signal tones, flash only

7. Meaning of the symbols

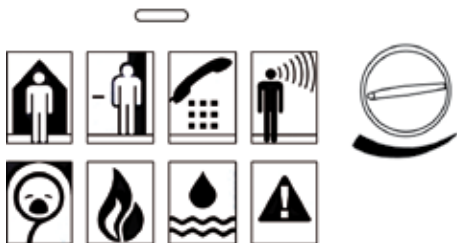

Figure 7: Symbols, control lamp and volume control

Each symbol is connected to a transmitter (e.g. doorbell pushbutton) and can be re-programmed at will.

The symbols stand for:

Doorbell 1	Colour: Green
Doorbell 2	Colour: Green
Telephone	Colour: Orange

Person call	Colour: Yellow
Baby	Colour: White
Fire alarm	Colour: Red
Flood alarm	Colour: Blue
Alarm	Colour: Red

8. Setting the volume

The front side of the »signolux« receiver is protected by a screen that can be pushed upwards after loosening the lock on the top side of the »signolux«. Behind it you will find the rotating volume control with which you can set the volume of the signal tone.



Warning:

This device can generate sounds of up to 90 dB!

In order to protect your hearing, please set a low volume to begin with and only then adjust to the desired volume.

9. Programming signals and assignment to the symbols

A transmitter (e.g. doorbell pushbutton) can be assigned to each symbol. This assignment can be adapted by programming. Kindly keep in mind that a transmitter can only be programmed if it is not yet known in the memory of the »signolux«.

If required, you might first have to delete the transmitter from the memory (see step 11.)

- Keep the key »●« (fig. 6) pressed for some time. The symbols flash in sequence. Let go of the key as soon as you see the desired symbol.
- Trigger the signal now by using your transmitter (e.g. operate the doorbell pushbutton).
- Wait for about 20 seconds and test the function.

10. Setting the melody

You can adapt the melody for each symbol:

- a) First trigger a signal (e.g. operate doorbell pushbutton).
- b) The symbol assigned to the transmitter should illuminate and the previously chosen melody should be heard.
- c) Press and hold the melody setting button »♪« (fig. 6) for two seconds. Let go of the button and press it repeatedly until you have found the desired melody (you can choose from 15 melodies).
- d) Once the symbol ceases to flash, the selected melody has been assigned.

11. Deleting transmitters from receiver memory

Do the following if you want to delete a transmitter from the memory:

- a) Keep the key »●« (fig. 6) pressed for some time. The symbols flash in sequence. Let go of the key as soon as you see the desired symbol.
- b) Now press key »●« and the melody setting button »♪« (fig. 6), until all symbols briefly flash at the same time.

Please note that this will remove all assigned transmitters from the selected symbol.

12. Battery level indication

The receiver informs about the state of the batteries of the receiver as well as the batteries of the transmitters:

- A sufficient battery level of the receiver is indicated by the red control lamp flashing every 5 to 6 seconds.
- A low battery level of the receiver is indicated by the red control lamp flashing in short sequence (once per second). Please replace the receiver batteries as soon as possible.
- A low battery level of a transmitter is indicated by the red control lamp shining together with the symbol of the according transmitter when it's signal is triggered. Please replace the batteries of the according transmitter as soon as possible.

Further functions

13. Checking the last signal, deleting the current signal

By pressing the »•« button (fig. 6) the last registered signal can be displayed again. You can also “delete” a signal that was just activated by pressing this button.

14. AUX-jack and power connector

The »AUX«-jack and the connector for the »signolux« power adapter (Item number A-2690-0, available as accessory) can be found on the right side of the receiver.

All Humanteknik modules can be connected to the AUX-jack (vibrating pillow etc, available as accessories)

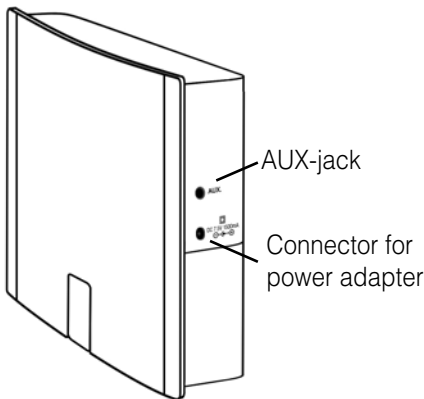

Figure 8: Lateral connectors

a different mounting or installation location if the reception is not guaranteed.

15. Mounting the doorbell pushbutton

You can mount the doorbell pushbutton using the supplied strips of double-sided tape or the supplied set of screws.

16. Mounting the »signolux« receiver

The »signolux« receiver is suited either for free-standing installation or it can also be mounted using the supplied wall mount. To use it, fix the wall mount onto a wall (or rafter, cupboard etc.) When mounting onto a brick- or stone wall, you may need a power drill and stone bit to do so. Use the supplied wall plugs in this case. Once fixed, hang the »signolux« receiver onto the wall mount bracket.

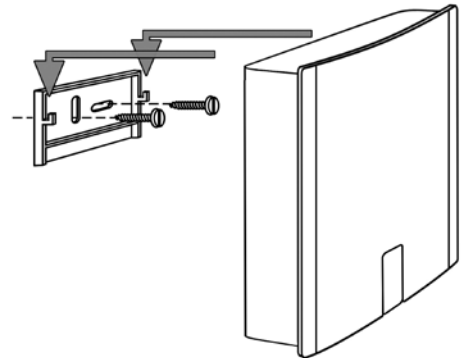

Figure 9: Wall mount

Mounting

Important note: Kindly keep in mind that metal parts and other building materials may interfere with the transmission of the radio signal. As they can be either visible or hidden at the desired mounting location you should always carry out a functional test at the mounting location before starting the mounting process, and, if required, choose

Troubleshooting and solutions

Symptoms	Cause	Solutions
When programming a transmitter, a different icon lights up...	The transmitter you are trying to program is already known to the receiver.	See step 7. First the transmitter has to be deleted from the memory, before it can be assigned to a new symbol.
The red status LED light up with an alert...	This indicates a low battery in the according transmitter.	Insert a new battery in the transmitter.
The »signolux« receiver does not work...	Ensure that the batteries have been inserted correctly.	Ensure correct polarity of the batteries!
	Check if batteries type LR14 'C' have been inserted.	Use only alkaline batteries.
	It could be that the transmitter has not yet been programmed in the »signolux« receiver.	Programme it.
	It could be that the »signolux« receiver is out of reach of the transmitter.	Try using the transmitter or receiver at different location.
There is no ring tone...	switch position 2 (fig. 2)	Check the position of the switch (fig. 2) at the »signolux« receiver.
		Ensure that the volume is set to the lowest setting.
The flash light does not work...	switch position 0 (fig. 2)	Check the position of the switch (fig. 2) at the »signolux« receiver.

Symptoms	Cause	Solutions
The range is reduced...	Metal structures and other building materials can reduce the reach.	If possible do not mount the »signolux« transmitter or receiver near or at metal parts.
	Other devices may interfere with the radio signals, thus reducing the radio signals and the function of the »signolux« system.	
	Walls and ceilings reduce the range.	
	Low battery charge reduces the range.	Change the batteries every 12–18 months. In colder weather (below 5°C) you might have to change the batteries more frequently.

Maintenance and care

The »signolux« does not require any maintenance. If the unit does become dirty, simply wipe it clean with a soft, damp cloth. Never use spirits, thinners or other organic solvents. Do not set up the unit where it will be exposed to full sunlight for long periods. In addition, it must be protected against excessive heat, moisture and severe mechanical shocks.

Note: This product is **not** protected against splash water. Do not place any containers filled with water, such as flower vases, or anything with an open flame, such as a lit candle, on or near the product.

Please make sure that the batteries are not exposed to excessive heat from such as sunlight, fire or anything similar.

Warranty

The »signolux« is a very reliable product. Should a malfunction occur despite the unit having been set up and operated correctly, please contact your dealer or the manufacturer directly.

This warranty covers the repair of the product and returning it to you free of charge. It is essential that you send in the product in its original packaging, so do not throw the packaging away. The warranty does not apply to damage caused by incorrect handling or attempts to repair the unit by people not authorised to do so (destruction of the seal on the unit). Repairs will only be carried out under warranty if the completed warranty card is returned accompanied by a copy of the dealer's invoice/till receipt.

Always specify the product number in any event.



Disposal of used electric and electronic units (applicable in the countries of the European Union and other European countries with a separate collection system).

The symbol on the product or the packaging indicates that this product is not to be handled as ordinary household waste but has to be returned to a collecting point for the recycling of electric and electronic units. You protect the environment and health of your fellow men by the correct disposal of this products. Environment and health are endangered by a faulty disposal. Material recycling helps to reduce the consumption of raw material. You will receive further information on the recycling of this product from your local community, your communal disposal company or your local dealer.

Technical Data

	»signolux« receiver	doorbell- / callbutton
Work range	0 to 40°C	-10 to 40°C
Radio frequency	868,35 MHz*	868,35 MHz*
Range (open spaces)	200 m	200 m
Sound volume	90 dB at 1 m	-
HF capacity	-	<10 mW
Battery	LR14	CR2032
Battery service life (5 activations per day)	12 months	18 months
Power adapter	6 V/ 800 mA connection	-
Dimensions (HxWxD)	144 x 114 x 41 mm	41 x 90 x 23 mm 80 x 40 x 16 mm
Weight	296 g	41 g

* Export versions for USA, CA, AU and IL have a frequency of 915 MHz.

This device complies to the following EC standards:



- 2011 / 65 / EC RoHS-Directive
- 2002 / 96 / EC WEEE-Directive
- 1999 / 5 / EC R&TTE-Directive

Compliance with the directives listed above is confirmed by the CE seal on the device. CE compliance declarations are available on the Internet at www.humanteknik.com.

Technical specifications subject to change without prior notice.

Nous vous félicitons d'avoir acheté un appareil « signalux ». Vous avez opté pour un système moderne et fiable. Veuillez lire l'intégralité de ce mode d'emploi avec attention afin de mettre en service l'appareil correctement et de vous familiariser avec toutes les possibilités du système.

Contenu standard livré

Veuillez vérifier si toutes les pièces énumérées ci-dessous sont incluses :

- Récepteur « signalux »
- Bouton de sonnette de porte / Bouton d'appel
- Pile (CR2032) pour le bouton de sonnette / d'appel
- 2 vis pour le bouton de sonnette / d'appel
- Fixation murale
- 2 vis pour le récepteur « signalux »
- 2 chevilles pour mur
- Ruban adhésif
- Mode d'emploi
- Carte de garantie

S'il manque des pièces, veuillez vous adresser aux revendeurs ou directement au fabricant.

Principe de fonctionnement

Le système de signal lumineux se compose d'au moins un émetteur (par ex. bouton de sonnette de porte) et d'un récepteur « signalux ». Le système permet d'intégrer jusqu'à 8 émetteurs.

Lorsque le bouton de sonnette de porte est par ex. actionné, un signal radio (impulsion radio de 868 MHz) est transmis au récepteur « signalux ». Celui-ci retransmet les signaux reçus de manière sonore et visuelle par des sons et des signaux lumineux.



Consignes de sécurité

- Avant de mettre en service et d'utiliser l'appareil, veuillez lire attentivement et entièrement le mode d'emploi.
- Conservez soigneusement ce mode d'emploi pour qu'il soit également accessibles aux autres utilisateurs.
- Respectez toujours les consignes du fabricant et portez un équipement de protection adapté (par ex. lunettes de protection) lorsque vous utilisez des outils électriques.
- Avant de commencer le perçage, vérifiez si des câbles électriques et des conduites d'eau sont cachés dans les murs. En cas de doute, il est recommandé d'utiliser un détecteur de câbles et de conduites.

Mise en service

1. Set 1: (A-2621-0)

Mise en place et remplacement de la pile dans le bouton de sonnette de porte

Pour pouvoir mettre la pile bouton (type CR2032) en place, vous devez d'abord ouvrir le compartiment à pile.

- a) Posez le bouton de sonnette de porte sur le plan de travail de manière à ce que les deux pivots du cache en plastique transparent (fig. 1A et C) se trouvent à l'arrière.

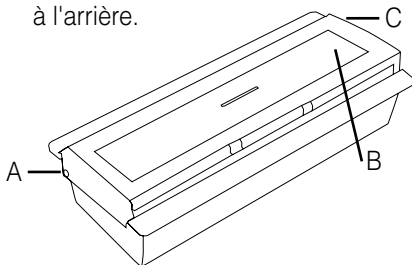

Figure 1 : Bouton de sonnette de porte

- b) À l'aide d'un objet pointu (par ex. stylo à bille), appuyez ensuite prudemment sur la petite broche sur le côté gauche (fig. 1A).
- c) Le cache en plastique transparent doit alors pouvoir être soulevé à gauche (fig. 1A) et retiré.
- d) Vous pouvez maintenant ouvrir la petite vis (fig. 1B) avec un petit tournevis cruciforme et retirer la partie avant de du bouton de sonnette de porte derrière lequel se trouve la platine avec la pile.
- e) La pile (pile bouton CR 2032) peut maintenant être mise en place dans le logement en plastique sur la platine (fig. 2D).

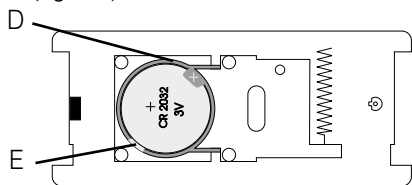

Figure 2 : Compartiment à pile bouton de sonnette de porte

- f) Pour remplacer la pile, sortez la pile précédente de son logement en plastique en la soulevant légèrement sur le côté à l'aide d'un tournevis plat (fig. 2E). Vous pouvez ensuite installer la nouvelle pile. Veuillez respecter la polarité de la pile.
- g) Pour l'assemblage de du bouton de sonnette de porte, voir point 3.

2. Mettre une inscription sur l'étiquette et l'insérer

- a) Si vous n'avez pas encore ouvert le boîtier, procédez tel que décrit au point 1 a) à c).
- b) Le cache en plastique transparent se compose de deux pièces. L'étiquette portant votre inscription (dimensions : 94 x 24 mm) se glisse entre ces deux pièces. Veillez à ce que l'inscription soit

dans le bon sens. Veillez également à ce que l'étiquette comporte une fente qui ne couvre pas la diode électroluminescente ou que du moins elle laisse transparaître la lumière.

- c) Réassemblez les deux pièces transparentes du cache en plastique de manière à ce qu'elles s'encliquètent.
- d) Pour l'assemblage de du bouton de sonnette de porte, voir point 3.

3. Assemblage du bouton de sonnette de porte

- a) Si vous avez uniquement modifié l'étiquette, passez directement au point e)
- b) Avant l'assemblage, veillez à ce que la petite vis (fig. 1B) s'insère au bon endroit. Le cas échéant, tournez le boîtier de 180°.
- c) Insérez la partie avant dans le boîtier du bouton de sonnette de porte et poussez prudemment sur les deux éléments jusqu'à ce qu'ils s'encliquètent. Veillez à ce que le joint en caoutchouc soit correctement placé.
- d) Serrez prudemment la petite vis (fig. 1B) à l'aide d'un tournevis cruciforme.
- e) Placez ensuite le bouton de sonnette de porte de manière à ce que la petite vis (fig. 1B) se trouve à droite.
- f) À droite du bouton, se trouve une petite ouverture (fig. 1C), dans laquelle la broche de charnière du cache en plastique transparent peut s'insérer.
- g) Vous pouvez maintenant poser le cache en plastique transparent jusqu'à ce qu'il soit pratiquement en position finale. Il vous suffit ensuite d'introduire prudemment la petite broche (fig. 1A) et de faire s'encliqueter le cache en plastique transparent.

4. Set 2: (A-2622-0)

Mise en place et remplacement de la pile dans le bouton d'appel

Pour pouvoir mettre la pile bouton (type CR2032) en place, vous devez d'abord ouvrir le compartiment à pile.

- a) Ôter d'abord le cache en plastique transparent en le soulevant par un côté (fig. 3 A). Utiliser pour cela un petit tournevis.

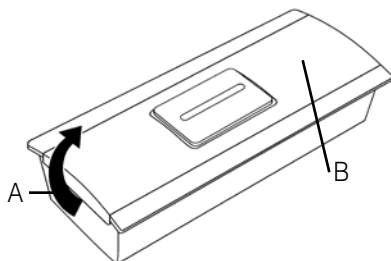

Figure 3: Bouton d'appel

- b) Maintenant le cache en plastique transparent devrait se décrocher et pouvoir être enlevé.
- c) Vous pouvez maintenant ouvrir la petite vis (fig. 3 B) avec un petit tournevis cruciforme et retirer la partie avant du bouton d'appel derrière lequel se trouve la platine avec la pile.
- d) La pile (pile bouton CR 2032) peut maintenant être mise en place dans le logement en plastique sur la platine (fig. 4 D).

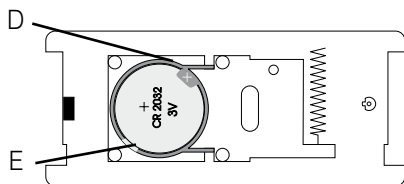

Figure 4: Compartiment à pile du bouton d'appel

- e) Pour remplacer la pile, sortez la pile précédente de son logement en la soulevant légèrement sur le côté à l'aide d'un tournevis plat (fig. 4 E). Vous pouvez ensuite installer la nouvelle pile. Veuillez respecter la polarité de la pile.
- f) Insérez la partie avant dans le boîtier du bouton d'appel et poussez prudemment sur les deux éléments jusqu'à ce qu'ils s'encliquètent. Veillez à ce que le joint en caoutchouc soit correctement placé.
- g) Serrez prudemment la petite vis (fig. 1B) à l'aide d'un tournevis cruciforme.
- h) Accrocher le cache en plastique transparent à un côté du boîtier et appuyer sur l'autre côté afin que le cache complet s'enclipse.

5. Mise en place des piles dans le récepteur « signolux »

- a) A l'arrière du boîtier se trouve le compartiment à piles qui s'ouvre en glissant prudemment le couvercle vers le bas (voir fig. 5).

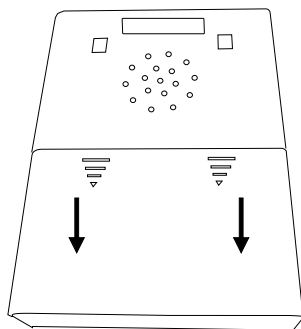

Figure 5 : Compartiment à piles du récepteur « signolux »

- b) Installez maintenant 4 piles alcalines de type LR14 (également appelées piles rondes ou piles C, comprises dans la livraison). Veuillez respecter la polarité des piles.

- c) Refermez le compartiment à piles en replaçant prudemment le couvercle et en le glissant vers le haut.

Réglage et programmation

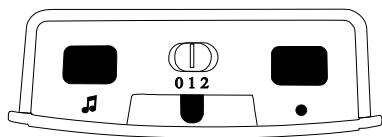

Figure 6 : Face supérieure

6. Réglage du type de signalisation

À l'aide de l'interrupteur coulissant de sélection du signal (fig. 6 « 0 1 2 »), vous pouvez choisir le type de signalisation.

Veillez noter que les symboles sont toujours éclairés par des diodes électroluminescentes de couleur.

- Interrupteur en position 0 : signaux sonores, pas de flash,
- Interrupteur en position 1 : signaux sonores et flash
- Interrupteur en position 2 : pas de signaux sonores, uniquement flash

7. Signification des symboles



Figure 7 : Symboles, témoin de contrôle et bouton de réglage du volume

Chaque symbole est associé à un émetteur (par ex. bouton de sonnette de porte) et peut être programmé librement.

Les symboles signifient :

Sonnette de porte 1	Couleur: Vert
Sonnette de porte 2	Couleur: Vert
Téléphone	Couleur: Orange
Appel d'une personne	Couleur: Jaune
Bébé	Couleur: Blanc
Alarme incendie	Couleur: Rouge
Alarme eau	Couleur: Bleu
Alarme	Couleur: Rouge

8. Réglage du volume

La partie avant du « signolux » est protégée par une vitre qui peut être glissée vers le haut lorsque la partie supérieure du « signolux » a été déverrouillée. Derrière se trouve un petit bouton de réglage du volume à l'aide duquel vous pouvez régler le volume de la signalisation sonore.



Consignes de sécurité :

Cet appareil génère des sons jusqu'à 90 dB !

Afin de protéger votre audition, veuillez régler un faible volume sonore lors de la mise en route de l'appareil. Réglez ensuite au volume souhaité.

9. Programmer les signaux et adapter les symboles

Chaque symbole peut être affecté à un émetteur (par ex. bouton de sonnette de porte). La programmation permet d'adapter cette affectation. Veillez noter qu'un émetteur peut uniquement être programmé lorsqu'il n'est pas encore enregistré dans la mémoire du « signolux ». Le cas échéant, vous devez préalablement effacer l'émetteur de la mémoire (voir point 11).

- a) Appuyez longuement sur la touche (fig. 6). Les symboles s'allument les uns après les autres. Relâchez la touche dès que le symbole souhaité s'allume.

- b) Déclenchez ensuite un signal de votre émetteur (par ex. en actionnant le bouton de sonnette de porte).
- c) Attendez env. 20 secondes et testez ensuite la fonction.



10. Réglage de la séquence de sons/mélodie

Vous pouvez adapter la séquence de son à chaque symbole :

- a) Commencez par déclencher un signal (par ex. en actionnant le bouton de sonnette de porte).
- b) Le symbole affecté à l'émetteur doit s'allumer et la séquence de sons attribuée jusqu'alors doit retentir.
- c) Appuyez pendant 2 secondes sur le bouton de sélection de la mélodie «» (fig. 6). Relâcher le bouton et réappuyez sur le bouton de sélection de la mélodie aussi souvent jusqu'à ce que vous ayez trouvé la séquence de son que vous souhaitez (15 séquences de sons au choix).
- d) Lorsque le symbole ne clignote plus, la séquence de sons a été attribuée.

11. Effacer un émetteur de la mémoire

Lorsque vous souhaitez effacer un émetteur de la mémoire :

- a) Appuyez longuement sur la touche (fig. 6). Les symboles s'allument les uns après les autres. Relâchez la touche dès que le symbole souhaité s'allume.
- b) Poussez ensuite simultanément sur la touche «» et le bouton de sélection de la mélodie «» (fig. 6), jusqu'à ce que tous les symboles s'allument brièvement ensemble.

Attention: Tous les émetteurs appairés à ce symbole seront ainsi effacés de la mémoire.

12. Indicateur d'état des piles

L'état des piles du récepteur et des émetteurs est indiqué sur le récepteur :

- Lorsque les piles du récepteur sont suffisamment chargées, le témoin de contrôle rouge s'allume toutes les 5-6 secondes. Les piles sont donc suffisamment chargées et l'appareil est prêt à l'emploi.
- Lorsque les piles du récepteur ne sont pas suffisamment chargées, le témoin de contrôle rouge clignote rapidement (1 x par seconde). Veuillez remplacer les piles le plus rapidement possible.
- Lorsque les piles d'un émetteur ne sont pas suffisamment chargées lors de la transmission d'un message, le témoin de contrôle rouge s'allume en même temps que le symbole de l'émetteur. Lorsque le signal sonore est activé, deux bips sont également émis en avertissement. Veuillez remplacer les piles de l'émetteur concerné le plus rapidement possible.

Autres fonctions

13. Lire le dernier signal, effacer le signal actuel

En poussant brièvement sur la touche de rappel « ● » (fig. 6), le dernier signal émis peut à nouveau être affiché.

De la même manière, un signal qui vient d'être émis peut être « effacé » en appuyant sur cette touche.

14. Connecteur AUX et raccord pour le bloc d'alimentation

Le connecteur « AUX » et le raccord pour le bloc d'alimentation « signolux » (réf. A-2690-0, disponible comme accessoire) se trouvent sur le côté droit.

Le connecteur AUX permet le raccordement de tous les modules Humantechnik. (Cousin vibrant, module de commutation, module flash, etc. disponibles comme accessoires)

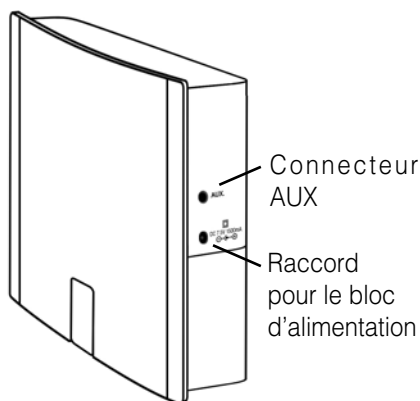

Figure 8 : raccords latéraux

Fixation

Remarque importante : Veuillez noter que les pièces métalliques et d'autres matériaux de construction peuvent gêner la propagation du signal radio. Comme ceux-ci peuvent être présents de manière visible ou invisible à l'endroit de fixation ou d'installation, il est

conseillé d'effectuer un test radio à l'endroit exact de la fixation avant toute fixation et le cas échéant de choisir un autre endroit de fixation lorsque la réception n'est pas garantie.

15. Fixation du bouton de sonnette de porte

Vous pouvez fixer le bouton de sonnette de porte à l'aide du ruban adhésif à double face fourni ou du jeu de vis fourni.

16. Fixation du récepteur « signolux »

Le récepteur « signolux » peut être installé librement ou fixé à l'aide de la fixation murale fournie. Dans ce cas, vissez la fixation murale à un mur (ou à une poutre en bois, une armoire, etc.). En cas de fixation sur un mur, il est nécessaire d'utiliser une perceuse avec un foret à pierre. Dans ce cas, veuillez utiliser les chevilles fournies pour la fixation du support. Accrochez le récepteur « signolux » dans le support après avoir installé la fixation murale. Placez le « signolux » dans le support.

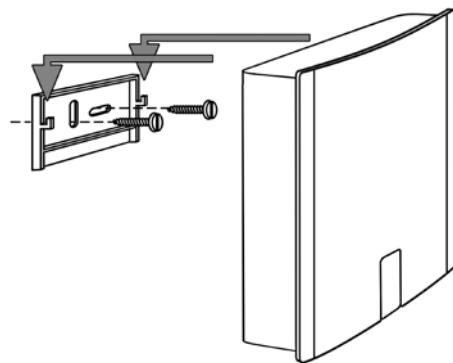

Figure 9 : fixation

Causes des pannes et dépannage

Symptômes	Cause	Dépannage
Lors de la programmation, un autre symbole s'allume...	L'émetteur que vous souhaitez programmer est déjà reconnu par le « signolux ».	Voir point 7. L'émetteur doit d'abord être effacé de la mémoire avant de pouvoir être affecté à un autre symbole.
Le son de sonnette normal est suivi de deux bips...	Cela indique la faible charge de la pile d'émetteur.	Installez une nouvelle pile.
En appuyant sur le bouton d'émetteur, la lumière rouge ne s'allume pas ou seulement brièvement...	Normalement, la lumière rouge s'allume durant 1 seconde. Lorsque la pile est faible, elle s'allume moins longtemps.	Installez une nouvelle pile.
Le récepteur « signolux » ne fonctionne pas...	Assurez-vous que les piles sont correctement installées.	Veillez respecter la polarité des piles !
	Vérifiez si les piles sont bien du type LR14 'C'.	Utilisez uniquement des piles alcalines.
	Il est possible que l'émetteur ne soit pas encore programmé dans le récepteur « signolux ».	Programmez-le.
	Il est possible que le récepteur « signolux » se trouve hors de portée de le bouton de sonnette ou d'appel.	Essayez la sonnette à partir d'un autre endroit.
Aucun son de sonnette ne retentit...	Position du bouton 2 (fig. 2)	Vérifiez la position du bouton (fig. 2) au niveau du récepteur « signolux ».
		Assurez-vous que le volume n'est pas réglé au minimum.

Symptômes	Cause	Dépannage
La lumière clignotante ne s'allume pas...	Position d'interrupteur 0 (fig. 2)	Vérifiez la position de bouton (fig. 2) au niveau du récepteur « signolux ».
La portée est réduite...	Les structures métalliques et d'autres matériaux de construction peuvent réduire la portée.	Si possible, ne montez pas l'émetteur et le récepteur « signolux » sur ou à proximité de pièces métalliques.
	D'autres appareils peuvent parasiter les signaux radio et donc entraver le fonctionnement de l'installation « signolux ».	
	Les murs et les plafonds réduisent la portée.	
	Des piles faibles réduisent la portée.	Remplacez les piles tous les 12-18 mois. Par temps froid (en dessous de 5 °C), les piles doivent peut-être être remplacées plus souvent.

Maintenance et entretien

L'appareil « signolux » est exempt de maintenance. S'il est sale, nettoyez l'appareil avec un chiffon doux et légèrement humide. N'utilisez jamais d'alcool, de diluant ni d'autres solvants organiques. L'appareil « signolux » ne doit pas être exposé en plein soleil de façon prolongée et il doit être protégé contre une chaleur importante, l'humidité et de fortes secousses mécaniques.

Important : Cet appareil **n'est pas** protégé contre les projections d'eau. Ne pas poser d'objet rempli d'un liquide, par exemple un vase, près de l'appareil. De même, ne pas poser près de l'appareil une source de combustion comme par exemple une bougie allumée.

Veiller à ce que la pile ne soit pas exposée à des sources de chaleur importantes comme par exemple l'ensoleillement direct ou le feu.

Garantie

Tous les « signolux » sont très fiables. Si en dépit d'un montage et d'un emploi corrects, des dysfonctionnements apparaissent, veuillez contacter votre revendeur spécialisé ou vous adresser directement au fabricant.

La garantie comprend la réparation gratuite y compris la réexpédition. La seule condition est de renvoyer l'appareil dans son emballage d'origine. Ne le jetez donc pas.

Cette garantie ne s'applique pas pour des dommages occasionnés par une mauvaise manipulation ou encore des tentatives de réparation par des personnes non autorisées (endommagement du cachet signalétique de l'appareil).

Les réparations sous garantie ne sont exécutées qu'après réception du coupon de garantie dûment rempli ou d'une copie de la facture ou du ticket de caisse du revendeur.

Le numéro de l'appareil doit être indiqué dans tous les cas.



Gestion des déchets électriques et électroniques (dans les pays de l'Union européenne et dans les autres pays européens disposant d'un système de collecte distinct pour cette classe de déchets). Le symbole sur le produit ou l'emballage indique que ce produit ne doit pas être jeté comme les déchets ménagers ordinaires, mais apporté à un point de collecte pour le recyclage des déchets électriques et électroniques. En respectant ces règles pour votre équipement usagé, vous apportez une contribution importante à la protection de l'environnement et de votre santé. Le non-respect de ces règles pour votre équipement usagé constitue une atteinte à l'environnement et une menace pour votre santé. Le recyclage des matériaux contribue à réduire la quantité de matières premières utilisées. Pour en savoir plus sur le recyclage de ce produit, veuillez contacter les autorités locales compétentes, votre mairie ou le magasin où vous avez effectué votre achat.

Caractéristiques techniques

	Récepteur « signolux »	Bouton de sonnette de porte / Bouton d'appel
Plage d'opération	0 à 40°C	-10 à 40°C
Fréquence radio	868,35 MHz*	868,35 MHz*
Portée (aire dégagée)	200 m	200 m
Volume sonore	90 dB bei 1 m	-
Puissance HF	-	<10 mW
Pile	LR14	CR2032
Durée de vie de la pile (5 utilisations par jour)	12 mois	18 mois
Adaptateur électrique	raccord 7,5 V / 1500mA	-
Dimensions (HxIxP)	153 x 121 x 43 mm	41 x 90 x 23 mm 80 x 40 x 16 mm
Poids	296 g	41 g

* Les versions export pour USA, CA, AU et IL ont une fréquence de 915 MHz.

Cet appareil est conforme aux exigences des directives de l'Union Européenne suivantes :



- 2011 / 65 / CE Directive RoHS
- 2002 / 96 / CE Directive WEEE
- 1999 / 5 / CE Directive R&TTE

La conformité avec les directives ci-dessus est attestée par le logo CE apposé sur l'appareil. Les déclarations de conformité CE sont consultables sur le site Internet www.humantechnik.com.

Sous réserve de modifications techniques.

Wij feliciteren u met de aanschaf van uw »signolux«. U heeft hiermee gekozen voor een modern en betrouwbaar systeem. Gelieve de gebruiksaanwijzing aandachtig door te lezen, om het systeem correct in bedrijf te kunnen nemen en vertrouwd te raken met alle mogelijkheden van het systeem.

Standaard leveringsomvang

Controleer of alle hieronder opgesomde delen aanwezig zijn:

- »signolux«-ontvanger
- deurbeltoets / oproep knop
- batterij (CR2032) voor de deurbeltoets / oproep knop
- 4 x batterij LR14
- 2 schroeven voor de deurbeltoets
- 2 schroeven voor de »signolux«-ontvanger
- 2 wandpluggen
- plakstrips
- gebruiksaanwijzing
- garantiekaart

Mochten er delen ontbreken, gelieve dan contact op te nemen met de vakhandelaar of rechtstreeks met de fabrikant.

Werkingsprincipe

Een »signolux« lichtsignaalinstallatie bestaat ten minste uit een zender (bv. een deurbeltoets) en een »signolux«-ontvanger. Er kunnen tot 8 zenders aan verbonden worden.

Als bv. op de deurbeltoets gedrukt wordt, dan wordt er een radiosignaal (radio-impulsen met 868 MHz) naar de »signolux«-ontvanger overgedragen. Deze signaleert de ontvangen signalen akoestisch en optisch met behulp van tonen en lichttekens.



Veiligheidsinstructies

- Lees deze gebruiksaanwijzing zorgvuldig en in zijn geheel door, voordat u het toestel in gebruik neemt en gebruikt.
- Bewaar deze gebruiksaanwijzing zorgvuldig, zodat deze ook voor andere gebruikers altijd toegankelijk is.
- Neem bij het gebruik van elektronisch gereedschap steeds de aanwijzingen van de fabrikant in acht en draag een geschikte veiligheidsuitrusting (bv. een veiligheidsbril).
- Controleer voor het boren of er in de wanden stroomkabels of waterleidingen weg-gewerkt zijn. Bij twijfel wordt het gebruik van een kabel-/leidingzoekapparaat aangeraden.

Ingebruikname

1. Set 1: (A-2621-0)

Het plaatsen c.q. vervangen van de batterij in de deurbeltoets

Om de knoopcelbatterij (type CR2032) te kunnen plaatsen, moet u ten eerste het batterijkvak openen.

- Plaats de deurbeltoets zo op het werkvlak dat de beide draaiassen van het doorzichtige plastic frontje (afb. 1A en C) zich achter bevinden.

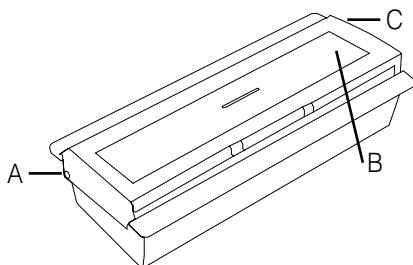

Afbeelding 1: Deurbeltoets

- b) Druk nu voorzichtig met een scherp voorwerp op de linkerzijde (bv. een balpen) op de kleine pin (afb. 1A).
- c) Nu zal het doorzichtige plastic frontje links (afb. 1A) omhoog schuiven, waarna het verwijderd kan worden.
- d) Nu kunt u de kleine schroef (afb. 1B) met een kleine kruiskopschroevendraaier openen en de voorzijde van de deurbeltoets, waarachter zich de printplaat met de batterij bevindt, wegnemen.
- e) De batterij (knoopcel CR 2032) kan nu in de plastic houder op de printplaat (afb. 2D) geplaatst worden.

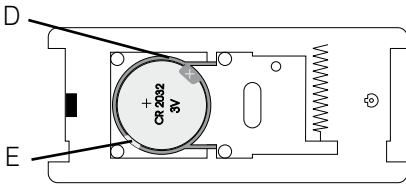

Afbeelding 2: Batterijvak deurbeltoets

- f) Indien u een batterij wilt verwisselen, dan verwijdert u de oude met een kleine vlakke schroevendraaier uit zijn plastic houder door voorzichtig de hoek op te lichten (afb. 2 E). Vervolgens kunt u een nieuwe batterij plaatsen. Let op de juiste polariteit van de batterij.
- g) Voor het in elkaar zetten van de deurbeltoets, zie punt 3.

2. Naamplaatje beschrijven en inleggen

- a) Ga, indien u de behuizing nog niet geopend heeft, te werk zoals beschreven bij punt 1 a) tot c).
- b) Het doorzichtige plastic frontje bestaat uit twee delen. Daartussen kunt u het beschreven naamplaatje (maat: 94 x 24 mm) schuiven. Let u er daarbij op dat u het geschrevene goed kunt lezen. Let er ook op dat er een uitsparing in het naamplaatje zit, die de lichtdiode niet afdekt of op zijn minst lichtdoorschijnend is.

- c) Plaats de beide doorzichtige delen van het plastic frontje weer in elkaar, zodat de uitsparingen in elkaar grijpen.
- d) Voor het in elkaar zetten van de deurbeltoets, zie punt 3.

3. Het in elkaar zetten van de deurbeltoets

- a) Als u alleen het naamplaatje veranderd heeft, kunt u gelijk naar punt e) gaan
- b) Let voor het in elkaar zetten erop dat de kleine schroef (afb. 1 B) op de juiste plek kan grijpen. Eventueel draait u een deel van behuizing 180° om.
- c) Plaats de voorzijde in de behuizing van de deurbeltoets en druk beide voorzichtig in elkaar, tot de delen van de behuizing ineensluiten. Let er hierbij op of de geplaatste rubber afdichting goed vastzit.
- d) Schroef de kleine schroef (afb. 1 B) met een kleine kruiskopschroevendraaier er voorzichtig in.
- e) Houd de deurbeltoets nu zo dat de kleine schroef (afb. 1 B) zich rechts bevindt.
- f) Op de rechterzijde van de toets bevindt zich een kleine opening (afb. 1 C), waar de scharnierpen van het doorzichtige plastic frontje in gehangen kan worden.
- g) Nu kunt u het doorzichtige plastic frontje zo neerleggen, tot deze bijna helemaal de definitieve plaats bereikt heeft. U moet nu alleen nog de kleine pin (afb. 1 A) voorzichtig erin drukken en het doorzichtige plastic frontje er in laten sluiten.

4. Set 2: (A-2622-0)

Het plaatsen c.q. vervangen van de batterij in de oproepknop

Om de knoopcelbatterij (type CR2032) te kunnen plaatsen, moet u ten eerste het batterijvak openen.

- a) Maak eerst het plastic kapje los aan een kant van de behuizing. (Afb. 3 A) gebruik hierbij een kleine schroevendraaier.

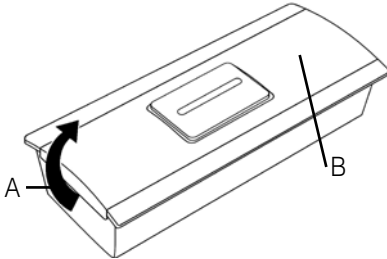

Afbeelding 3: Oproepknop

- b) Nu het kapje aan een kant los is kunt u deze volledig verwijderen.
- c) Nu kunt u de kleine schroef (afb. 3 B) met een kleine kruiskopschroevendraaier openen en de voorzijde van de oproepknop, waarachter zich de printplaat met de batterij bevindt, wegnemen.
- d) De batterij (knoopcel CR 2032) kan nu in de plastic houder op de printplaat (afb. 4 D) geplaatst worden.

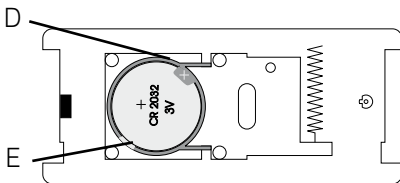

Afbeelding 4: Batterijvak oproepknop

- e) Indien u een batterij wilt verwisselen, dan verwijdert u de oude met een kleine vlakke schroevendraaier uit zijn plastic

houder door voorzichtig de hoek op te lichten (afb. 4 E). Vervolgens kunt u een nieuwe batterij plaatsen. Let op de juiste polariteit van de batterij.

- f) Plaats de voorzijde in de behuizing van de oproepknop en druk beide voorzichtig in elkaar, tot de delen van de behuizing ineensluiten. Let er hierbij op of de geplaatste rubber afdichting goed vastzit.
- g) Schroef de kleine schroef (afb. 3 B) met een kleine kruiskopschroevendraaier er voorzichtig in.
- h) Nu kunt u het plastic kapje zo neerleggen, tot deze bijna hele maal de definitieve plaats bereikt heeft. U moet nu voorzichtig erin drukken en het doorzichtige plastic kapje erin laten sluiten.

5. Het plaatsen van de batterijen in de »signolux«-ontvanger

- a) Op de achterzijde bevindt zich een batterijvak waarvan u de afdekking voorzichtig naar onderen kan laten schuiven, zodat het batterijvak open gaat (zie afb. 5).

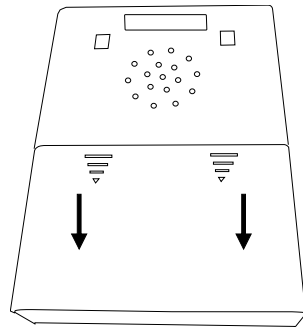

Afbeelding 5: Batterijvak van de »signolux«-ontvanger

- b) Plaats nu 4 alkalinebatterijen van het type LR14 (ook babyzellen of C-cellen genoemd). Let daarbij op de juiste polariteit van de batterijen.

- c) Sluit het batterijvak weer door de afdekking voorzichtig erin te plaatsen en naar boven te schuiven.

Instellen en programmeren

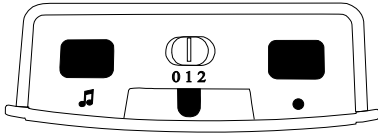

Afbeelding 6: ontvanger bovenzijde

6. Het instellen van het soort signalering

Met behulp van de signaalkeuze-schuifschakelaar (op afb. 6 "0 1 2") kunt u het soort signalering kiezen.

Houd er rekening mee dat de symbolen altijd door gekleurde lichtdiodes aangegeven worden.

- Schakelaar op positie 0: geluidssignalen, geen flits,
- Schakelaar op positie 1: Geluidssignalen en flits
- Schakelaar op positie 2: geen geluidssignalen, alleen flits

7. Betekenis van de symbolen



Afbeelding 6: Symbolen, controlelampje en volumeregelaar

Ieder symbool is met een zender (bv. deurbeltoets) verbonden en kan naar wens omgeprogrammeerd worden.

De symbolen staan voor:

Deurbel 1	Colour: Groen
Deurbel 2	Colour: Groen
Telefoon	Colour: Oranje
Personenoproep	Colour: Geel
Baby	Colour: Wit
Brandalarm	Colour: Rood
Wateralarm	Colour: Blauw
Alarm	Colour: Rood

8. Het volume instellen

De voorzijde van de »signolux« wordt door een schijf beschermd, die na het losmaken van de vergrendeling aan de bovenzijde van de »signolux« naar boven geschoven kan worden. Daarachter zit de draaibare volumeregelaar verborgen, waarmee u het volume van de geluidssignalering kunt instellen.



Veiligheidsmaatregel:

Dit apparaat kan geluiden van meer dan 90 dB produceren!

Om uw gehoor te beschermen, dient u te beginnen op een laag volume, om vervolgens het volume te verhogen.

9. Signalen programmeren en de symbolen aanpassen

Aan ieder symbool kan een zender (bv. een deurbeltoets) gekoppeld worden. Door de programmering kan deze indeling aangepast worden. Houd er rekening mee dat een zender alleen geprogrammeerd kan worden als deze nog niet in het geheugen van de »signolux« bekend is. Eventueel moet u de zender van tevoren uit het geheugen verwijderen (zie punt 11.)

- a) Houd de toets »••« (afb. 6) lang ingedrukt. De symbolen lichten na elkaar op. Laat de toets los, zodra het gewenste symbool oplicht.

- b) Activeer nu een signaal met uw zender (bv. drukken op de deurbeltoets).
- c) Wacht ca. 20 seconden en test dan de functie.



10. De tonenreeks/melodie instellen

U kunt de tonenreeks bij ieder symbool naar wens aanpassen:

- a) Activeer ten eerste een signaal (bv. drukken op deurbeltoets).
- b) Het aan de zender toegewezen symbool zal oplichten en de tot dan toe toegekende tonenreeks zal te horen zijn.
- c) Houdt de melodie instelling toets »« (fig. 6) voor twee seconden ingedrukt. Laat de toets los en druk er herhaaldelijk op totdat u de gewenste melodie heeft gevonden (U kunt kiezen uit 15 melodieën).
- d) Zodra het symbool niet meer oplicht, is de gekozen tonenreeks goed toegewezen.

11. Zender uit het geheugen verwijderen

Indien u een zender uit het geheugen wilt verwijderen:

- a) Houd de toets »« (afb. 6) lang ingedrukt. De symbolen lichten na elkaar op. Laat de toets los, zodra het gewenste symbool oplicht.
- b) Druk nu gelijktijdig de toets »« en de melodiekeuzetoets »« (beide afb. 6) in tot alle symbolen gelijktijdig kort oplichten.

Let op: dit zal alle zenders die gekoppeld zijn aan het desbetreffende symbool wissen.

12. Batterijstatus-weergave

Op de ontvanger is zowel de batterijstatus van den ontvanger als die van de zender zichtbaar:

- Bij voldoende batterijpeil van de ontvanger licht het rode controlelampje om de 5 - 6 seconden op, dus is het batterijpeil in orde en is het toestel klaar voor gebruik.
- Bij een laag batterijpeil van de ontvanger licht het rode controlelampje snel achter elkaar (1x per seconde) op. Vervang de batterijen zo snel mogelijk.
- Bij een laag batterijpeil van een zender licht bij overdracht van een signaal het rode controlelampje samen met het symbool van de zender op. Als de waarschuwingstoon geactiveerd is, volgen ook twee pieptonen als aanwijzing. Vervang de batterijen van de desbetreffende zender zo snel mogelijk.

Overige functies

13. Het laatste signaal opvragen, het huidige signaal wissen

Door kort op de geheugentoets te drukken »●« (afb. 6) kan het laatst gemelde signaal nog een keer worden weergegeven.

Ook kan een zoiest geactiveerd signaal "gewist" worden, door op deze toets te drukken.

14. AUX-bus en aansluiting netadapter

Aan de rechter smalle zijde bevindt zich de aansluiting »AUX« en de aansluiting voor de »signolux«-netadapter (artikelnummer A-2690-0, als toebehoeren verkrijgbaar).

Op de AUX-bus kunnen alle Humantechnik-modules worden aangesloten (trilkussen, schakelmodule, flietsmodule enz., als toebehoeren verkrijgbaar).

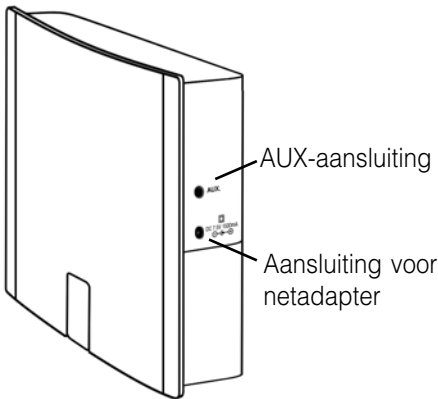

Afbeelding 8: Aansluiting aan de zijkant

Bevestiging

Belangrijke waarschuwing: Houd er rekening mee dat metalen delen en andere bouwmaterialen de verspreiding van het radiosignaal kunnen beïnvloeden. Aangezien ze zichtbaar of onzichtbaar op de gewenste bevestigings- op opstellingsplaats aanwezig kunnen zijn, moet u voor iedere bevesti-

ging een functioneringstest uitvoeren exact op de plaats van bevestiging en eventueel een andere bevestigings- of opstellingsplaats kiezen indien de ontvangst niet gewaarborgd is.

15. Bevestiging van de deurbeltoets

U kunt de deurbeltoets met de meegeleverde dubbelzijdige plakstrips of met de meegeleverde set schroeven bevestigen.

16. Bevestiging van de »signolux«-ontvanger

De »signolux«-ontvanger kan vrij geplaatst worden of met de meegeleverde wandhouder bevestigd worden. Schroef in dit geval de wandhouder op een wand (of houten balk etc.) vast.

Bij bevestiging aan muren is het gebruik van een boormachine plus een steenboor nodig. Gebruik in dit geval de meegeleverde pluggen ter bevestiging aan de houder. Haak na het aanbrengen van de wandhouder de »signolux«-ontvanger in de houder.

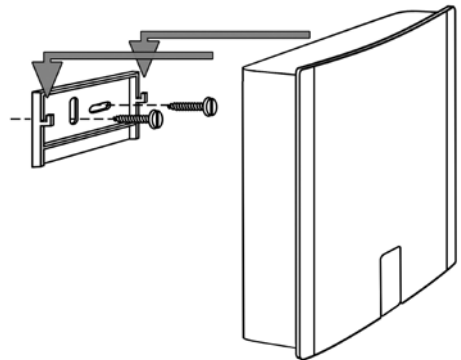

Afbeelding 8: Wandhouder

Storingsoorzaken en remedie

Symptomen	Oorzaak	Remedie
Bij het programmeren is een ander symbool zichtbaar...	De zender die u wilt programmeren, wordt al door de »signolux« herkend.	Zie punt 7. De zender moet eerst uit het geheugen verwijderd worden, voordat deze aan een nieuw symbool kan worden toegevoegd.
Na de normale beltoon volgen twee pieptonen...	Dit wijst erop dat de batterij van de zender bijna leeg is.	Plaats een nieuwe batterij.
Bij het drukken op de zender knop licht het rode lichtje niet of kort op...	Bij normaal bedrijf licht het rode lichtje 1 seconde lang op. Bij een zwakke batterij licht deze korter op.	Plaats een nieuwe batterij.
De »signolux«-ontvanger functioneert niet...	Controleer of de batterijen correct geplaatst zijn.	Let daarbij op de juiste polariteit van de batterijen!
	Controleer of er batterijen van het type LR14 'C' geplaatst zijn.	Gebruik uitsluitend alkaline-batterijen.
	Mogelijk is de zender nog niet in de »signolux«-ontvanger geprogrammeerd.	Programmeer deze erin.
	Mogelijk bevindt de »signolux«-ontvanger zich buiten het bereik van de zender.	Probeer de bel uit op een andere positie.
Er is geen beltoon hoorbaar...	Schakelaarpositie 2 (afb. 2)	Controleer de schakelaarpositie (afb. 2) op de »signolux«-ontvanger.
		Controleer of het volume niet op het laagste niveau ingesteld is.

Symptomen	Oorzaak	Remedie
Het knipperlicht licht niet op...	Schakelaarpositie 0 (afb. 2)	Controleer de schakelaarpositie (afb. 2) op de »signolux«-ontvanger.
Het bereik is gereduceerd...	Metalen structuren en andere bouwmaterialen kunnen het bereik reduceren	Monteer de zender en de »signolux«-ontvanger indien mogelijk niet op of nabij metalen delen.
	Andere apparaten kunnen de radiosignalen storen en daarmee de werking van de »signolux«-installatie nadelig beïnvloeden	
	Wanden en plafonds reduceren het bereik.	
	Zwakke batterijen reduceren het bereik.	Verwissel de batterijen iedere 12-18 maanden. Bij koud weer (onder 5°C) moeten de batterijen mogelijkerwijze vaker verwisseld worden.

Onderhoud en verzorging

Het apparaat is onderhoudsvrij. Wanneer het apparaat vuil is, hoeft u het enkel met een zachte, vochtige doek te reinigen. Gebruik nooit alcohol, verdunner of andere organische oplosmiddelen. De »signolux« mag niet langdurig blootgesteld worden aan rechtstreekse zonnestralen en moet beschermd worden tegen grote hitte, vocht of sterke mechanische trillingen.

Opmerking: Het apparaat is **niet** beschermd tegen spatwater. Plaats geen met vloeistof gevulde voorwerpen, bijv. vazen, op het apparaat.

Ook open vuur, zoals bijv. brandende kaarsen, mag in geen geval op het apparaat worden geplaatst.

Garantie

De »signolux« is zeer betrouwbaar en veilig. Mochten er ondanks correcte bediening storingen optreden, neem dan contact op met uw audicien of rechtstreeks met de fabrikant.

De garantie omvat de kostenloze reparatie en het gratis terugsturen van defecte apparaten. Voorwaarde voor de garantie is dat het apparaat in de originele verpakking teruggestuurd wordt. Gooi de originele verpakking dus niet weg! De garantie vervalt bij beschadigingen die veroorzaakt werden door onoordeelkundig gebruik of bij reparatiepogingen van niet erkende personen (verbreking van het garantiezegel op het apparaat). Reparaties op garantie kunnen alleen worden uitgevoerd als de garantiekaart samen met een kopie van de rekening/bon van de handelaar wordt ingestuurd.

Het serienummer van het apparaat moet steeds vermeld worden.



Verwijdering van gebruikte elektrische en elektronische apparatuur (toe te passen in de landen van de Europese Unie en andere Europese landen met een eigen inzamelsysteem voor zulke apparaten). Het symbool op het product en de verpakking wijst erop dat dit product niet als normaal huisafval mag worden behandeld maar op een verzamelpunt voor de recycling van elektrisch en elektronisch moet worden afgegeven. Door uw bijdrage tot de correcte verwijdering van dit product, beschermt u de het milieu en de gezondheid van uw medemensen.

Milieu en gezondheid worden door foute verwijdering in gevaar gebracht. Materiaalrecyclage helpt het verbruik van grondstoffen te reduceren. Meer informatie over de recycling van dit product krijgt u bij uw gemeente, de communale afvalverwijderingsbedrijven of in de zaak waar u dit product heeft gekocht.

Technische gegevens

	»signolux«-ontvanger	Deurbeltoets / oproep knop
Werkingsbereik	0 tot 40°C	-10 tot 40°C
Radiofrequentie	868,35 MHz	868,35 MHz
Bereik (open terrein)	200 m	200 m
Volume	90 dB bij 1 m	-
HF-capaciteit	-	<10 mW
Batterij	LR14	CR2032
Levensduur batterij (5 inschakelingen per dag)	12 maanden	18 maanden
Stroomadapter	7,5 V / 1500 mA Aansluiting	-
Afmetingen (hxbxd)	153 x 121 x 43 mm	41 x 90 x 23 mm 80 x 40 x 16 mm
Gewicht	296 g	41 g

Dit toestel voldoet aan de eisen van de volgende EU-richtlijnen:



- 2011 / 65 / EC RoHS-richtlijn
- 2002 / 96 / EC WEEE-richtlijn
- 1999 / 5 / EC R&TTE-richtlijn

De conformiteit met bovengenoemde richtlijnen wordt bevestigd door het CE-teken op het toestel. CE-conformiteitsverklaringen staan online ter beschikking op www.humantechnik.com

Technische wijzigingen voorbehouden

Complimenti per aver acquistato il nostro «signolux». Avete scelto questo prodotto per avere un sistema moderno e affidabile. Leggere con attenzione queste istruzioni per l'uso, per poter mettere correttamente in funzione il sistema e per familiarizzare con tutte le sue funzionalità.

Fornitura standard

Controllare se sono contenute tutte le parti elencate qui di seguito:

- ricevitore «signolux»
- pulsante campanello porta (set 1)
o
- pulsante die chiamata (set 2)
- batteria (CR2032) per il pulsante campanello
- 4 batterie tipo LR14
- 2 viti per il pulsante
- 2 viti per il ricevitore «signolux»
- 2 tasselli
- nastro adesivo
- istruzioni per l'uso
- certificato di garanzia

Se dovessero esserci pezzi mancanti, si prega di contattare il rivenditore o direttamente il produttore.

Principio di funzionamento

L'impianto a segnale luminoso «signolux» è costituito da almeno un trasmettitore (ad es. pulsante campanello) e un ricevitore «signolux». Il numero max. di trasmettitori che si possono collegare è 8.

Premendo ad es. il pulsante del campanello, al ricevitore «signolux» viene trasmesso un segnale radio (impulsi radio da 868 MHz). Il ricevitore comunica i segnali ricevuti sia acusticamente che otticamente tramite toni e segnali luminosi.



Avvertenze di sicurezza

- Prima di mettere in funzione e usare l'apparecchio, leggere con cura e per intero le presenti istruzioni per l'uso.
- Conservare questo manuale con cura, così da poter essere sempre a portata di mano anche di altri utenti.
- Prima di usare gli elettroutensili, leggere sempre le istruzioni del produttore e indossare un equipaggiamento di protezione adeguato (ad es. occhiali protettivi).
- Prima di praticare i fori, accertarsi che l'area della parete interessata sia priva di cavi elettrici e tubature idrauliche incassate. Se non si è completamente sicuri, si consiglia di usare un rilevatore di cavi/tubature.

Messa in funzione

1. Set 1: (A-2621-0)

Introduzione e sostituzione della batteria del pulsante campanello

Per introdurre la batteria a bottone (CR2032) occorre prima aprire il vano batteria.

- a) Disporre il pulsante campanello su una superficie di lavoro in maniera tale che entrambi gli assi di rotazione della mascherina frontale di plastica trasparente (fig. 1A e C) si trovino dietro.



Figura 1: pulsante campanello

- b) Premere con cautela con un oggetto appuntito (ad es. una penna a sfera) sulla piccola spina del lato sinistro (fig. 1A).
- c) Dopodiché, la mascherina dovrebbe sollevarsi da sinistra (fig. 1A) e potrà essere rimossa.
- d) Ora si può svitare la piccola vite (fig. 1B) con un cacciavite a croce di piccole dimensioni e rimuovere il lato frontale del pulsante, dietro il quale si trova la scheda con la batteria.
- e) Quindi, la batteria a bottone (CR 2032) si può introdurre nel supporto in plastica sulla scheda (fig. 2D).

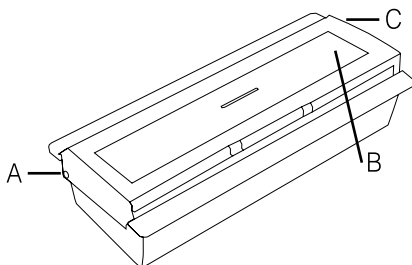

Figura 2: vano batteria pulsante campanello

- f) Per sostituire la batteria, rimuovere la batteria esistente dal supporto in plastica tramite un cacciavite a testa piatta di piccole dimensioni sollevandola leggermente dall'angolo (fig. 2E). Dopodiché si può inserire la nuova batteria. Accertarsi che la polarità sia corretta.
- g) Per l'assemblaggio del pulsante campanello, vedi punto 3.

2. Stampa e applicazione della targhetta del nome

- a) Se non avete ancora aperto l'involucro, procedete come descritto nel punto 1 da a) a c).
- b) La mascherina frontale trasparente è costituita da due pezzi. Nel mezzo si introduce la targhetta con il nome stampato (dimensioni: 94 x 24 mm). Assicurarsi che la scritta sia leggibile per intero. Accertarsi anche che la targhetta presenti un

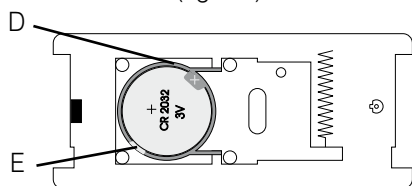
- ritaglio che non copra il diodo luminoso o perlomeno lasci penetrare la luce.
- c) Riassemblare di nuovo entrambi i pezzi trasparenti della mascherina, così da combaciare tra loro le rientranze.
- d) Per l'assemblaggio del pulsante campanello, vedi punto 3.

3. Assemblaggio del pulsante campanello

- a) Se avete modificato soltanto la targhetta, passate al punto e).
- b) Prima dell'assemblaggio, accertarsi che la vite piccola (fig. 1B) possa ingranare nel punto giusto. Ruotare eventualmente una parte dell'involucro di 180°.
- c) Inserire il lato frontale nell'involucro del pulsante e premerli tra di loro con delicatezza fino a quando le parti dell'involucro non scattano in posizione.
- d) Avvitare la piccola vite (fig. 1B) con un cacciavite a croce di piccole dimensioni.
- e) Tenere il pulsante in maniera tale che la vite piccola (fig. 1B) si trovi a destra.
- f) Sul lato destro del pulsante si trova una piccola apertura (fig. 1C), nella quale si può agganciare la spina della cerniera della mascherina frontale.
- g) A questo punto si può applicare la mascherina fino a quando non raggiunge quasi completamente la sua posizione finale. Ora si deve solo spingere con cautela la spina (fig. 1A) e far scattare la mascherina.

4. Set 2: (A-2622-0)

Introduzione e sostituzione della batteria del pulsante campanello persona

Per introdurre la batteria a bottone (CR2032) occorre prima aprire il vano batteria.

- a) Rimuovere come prima cosa la facciata di plastica trasparente sollevando un lato della scatola (figura 3 A). Utilizzare un piccolo cacciavite eventualmente.



Figura 3: Pulsante campanello persona

- b) Ora la facciata di plastica dovrebbe staccarsi e lasciarsi smontare.
c) Ora si può svitare la piccola vite (fig. 3 B) con un cacciavite a croce di piccole dimensioni e rimuovere il lato frontale del pulsante, dietro il quale si trova la scheda con la batteria.
d) Quindi, la batteria a bottone (CR 2032) si può introdurre nel supporto in plastica sulla scheda (fig. 4 D).

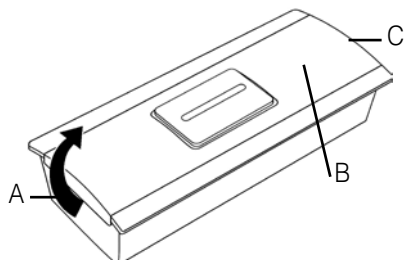

Figura 4: vano batteria Pulsante campanello persona

- e) Per sostituire la batteria, rimuovere la batteria esistente dal supporto in plastica tramite un cacciavite a testa piatta di

piccole dimensioni sollevandola leggermente dall'angolo (fig. 4 E). Dopodiché si può inserire la nuova batteria. Accertarsi che la polarità sia corretta.

- f) Inserire il lato frontale nell'involucro del pulsante e premerli tra di loro con delicatezza fino a quando le parti dell'involucro non scattano in posizione.
g) Avvitare la piccola vite (fig. 3 B) con un cacciavite a croce di piccole dimensioni.
h) Riagganciare la facciata di plastica trasparente ad un lato della scatola e premere in basso l'altra parte in modo che la facciata si incastri completamente.

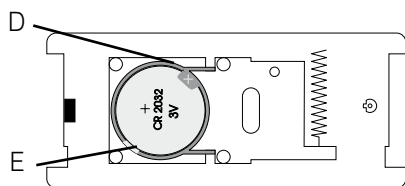
5. Inserimento delle batterie nel ricevitore «signalux»

- a) Sul retro si trova un vano batterie; per aprirlo si deve spingere il coperchio verso il basso (vedi fig. 5).



Figura 5: vano batterie del ricevitore «signalux»

- b) Inserire ora 4 batterie alcaline LR14 (denominate anche babycell o celle C, incluso nella fornitura). Accertarsi che la polarità delle batterie sia corretta.
c) Richiudere il vano applicando il coperchio con delicatezza e spingendolo verso l'alto.

Impostazione e programmazione

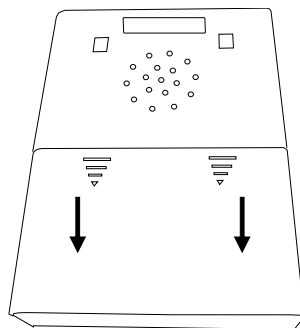

Figura 6: parte superiore

6. Impostazione del tipo di segnalazione

Il tipo di segnalazione si sceglie con l'apposito selettore scorrevole (fig. 6 "0 1 2"). Da notare che i simboli vengono sempre indicati dai diodi luminosi colorati.

- Selettore in posizione 0: segnali acustici, nessun flash
- Selettore in posizione 1: segnali acustici e flash
- Selettore in posizione 2: nessun segnale acustico, solo flash

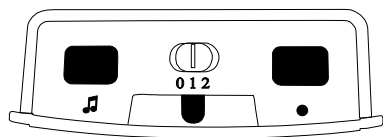
7. Significato dei simboli



Figura 6: simboli, spia di segnalazione e regolatore del volume

Ogni simbolo è collegato a un trasmettitore (ad es. pulsante campanello) e si può riprogrammare a proprio piacimento.

I simboli stanno per:

Campanello 1	Colore: Verde
Campanello 2	Colore: Verde
Telefono	Colore: Arancio
Chiamapersona	Colore: Giallo

Baby	Colore: Bianco
Allarme incendio	Colore: Rosso
Allarme acqua	Colore: Blu
Allarme	Colore: Rosso

8. Impostazione del volume

Il lato frontale del «signalux» è protetto da una lastra che si può spingere verso l'alto dopo aver allentato il bloccaggio sul lato superiore del «signalux». Dietro si nasconde il regolatore girevole del volume con cui si può impostare il volume del segnale acustico.



Avvertenza di sicurezza:

Questo dispositivo può generare un suono fino a 90 dB!

Per proteggere l'udito, impostare all'inizio un volume basso e regolare dopo il volume desiderato.

9. Programmare i segnali e assegnarli ai simboli

Ad ogni simbolo si può assegnare un trasmettitore (ad es. pulsante campanello). Questa assegnazione si può modificare tramite programmazione. Si noti che il trasmettitore si può programmare solo se non è ancora registrato nella memoria del «signalux». Eventualmente occorre prima cancellare il trasmettitore dalla memoria (vedi punto 11.).

- Tenere premuto a lungo il tasto »●« (fig. 6). Così facendo, i simboli si accendono uno dopo l'altro. Non appena si illumina il simbolo desiderato, rilasciare il tasto.
- A questo punto, far emettere un segnale al trasmettitore (ad es. premendo il pulsante campanello).
- Attendere ca. 20 secondi; eseguire dopodiché una prova di funzionamento.

10. Impostazione della sequenza acustica / melodia

La sequenza acustica di ogni simbolo si può impostare liberamente:

- a) Far emettere prima un segnale (ad es. premendo il pulsante campanello).
- b) Il simbolo assegnato al trasmettitore dovrebbe illuminarsi e si dovrebbe udire la sequenza acustica finora assegnata.
- c) Tenere premuto per due secondi il tasto di impostazione melodia »♪« (fig. 6). Rilasciare il tasto e premere ripetutamente fino a trovare la melodia preferita (potete scegliere tra 15 melodie).
- d) Quando il simbolo smette di lampeggiare, vuol dire che la sequenza scelta è assegnata.

11. Cancellare il trasmettitore dalla memoria

Per cancellare un trasmettitore dalla memoria, procedere come segue:

- a) Tenere premuto a lungo il tasto »●« (fig. 6). Così facendo, i simboli si accendono uno dopo l'altro. Non appena si illumina il simbolo desiderato, rilasciare il tasto.
- b) Premere contemporaneamente il tasto »●« e il selettore melodia »♪« (entrambi in fig. 6) fino a quando non lampeggiano brevemente tutti i simboli.

Si prega di notare che questo cancellerà tutti i trasmettitori assegnati al simbolo selezionato.

12. Visualizzazione dello stato di carica della batteria

Sul ricevitore è possibile visualizzare lo stato di carica delle batterie del ricevitore e del trasmettitore:

- Quando il livello di carica della batteria del ricevitore è sufficiente, la spia di segnalazione rossa si accende per 5 - 6 secondi. Ciò indica che lo stato di carica delle batterie è ripristinato e che l'apparecchio è pronto al funzionamento.
- Se il livello di carica delle batterie del ricevitore è basso, la spia di segnalazione rossa si accende in rapida successione (1 volta al sec.).
Sostituire le batterie alla prima occasione possibile.
- Se il livello di carica delle batterie di un trasmettitore è basso, alla trasmissione di un segnale la spia di segnalazione rossa si accende assieme al simbolo del trasmettitore. Quando il segnale acustico è attivato, vengono emessi anche due bip di avviso. Sostituire le batterie del trasmettitore in questione alla prima occasione possibile.

Funzioni extra

13. Richiesta dell'ultimo segnale, cancellazione del segnale attuale

Premendo brevemente sul pulsante memoria »●« (fig. 6) si può visualizzare di nuovo l'ultimo segnale.

Con questo pulsante si può anche cancellare un segnale appena emesso.

14. Porta AUX e connettore dell'alimentatore

Sul lato stretto di destra si trovano la porta "AUX" e il connettore per l'alimentatore del "signolux" (codice art. A-2690-0, disponibile come accessorio).

Alla porta AUX si possono collegare tutti i moduli Humantechnik (cuscino a vibrazione, modulo di commutazione, modulo flash, ecc., disponibili come accessori)



Figura 8: Connettori laterali

effettuare un fest funzionale nel punto di fissaggio esatto e scegliere eventualmente un altro punto qualora la ricezione non sia garantita.

15. Fissaggio del pulsante campanello

Il pulsante campanello si può fissare con il nastro biadesivo o con il kit di viti, entrambi forniti in dotazione.

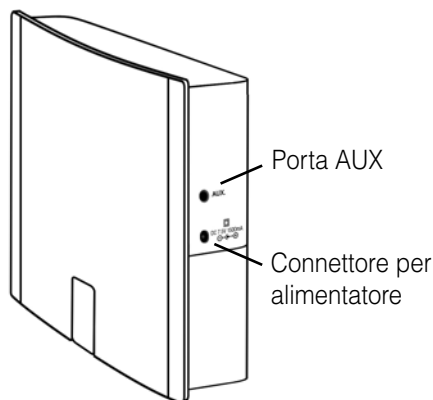
16. Fissaggio del ricevitore «signolux»

Il ricevitore «signolux» si può disporre liberamente o fissare mediante il supporto a parete fornito in dotazione. In questo caso avvitare il supporto a muro ad una parete (o trave in legno, armadio, ecc.).

Per il fissaggio a parete è necessario l'utilizzo di un trapano con punta per pietra.

In questo caso utilizzare i tasselli in dotazione per il fissaggio del supporto. Una volta fissato il supporto a parete, agganciare il ricevitore «signolux» nel supporto stesso.



Figura 9: Supporto a parete

Fissaggio

Nota importante: si osservi che le parti metalliche e altri materiali da costruzione possono influire negativamente sulla diffusione del segnale radio. Dato che possono essere visibili o invisibili nel punto di fissaggio o di installazione, prima del fissaggio è bene

Cause delle anomalie e rimedi

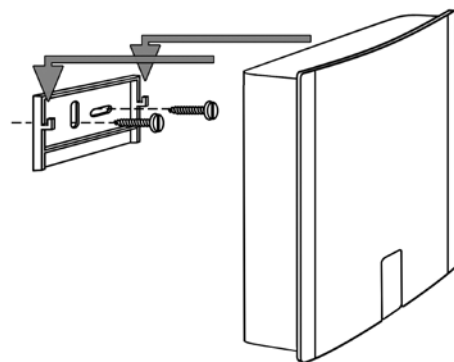
Sintomi	Causa	Rimedio
Durante la programmazione si accende un altro segnale...	Il trasmettitore che si vuole programmare viene già riconosciuto dal ricevitore.	Vedi punto 7. Il trasmettitore deve essere cancellato dalla memoria prima che possa essere assegnato a un altro simbolo.
Alla normale suoneria seguono due bip...	Questo indica che la batteria del trasmettitore è scarica.	Inserire una nuova batteria.
Premendo il pulsante del trasmettitore, la luce rossa non si accende o si accende solo brevemente...	Normalmente, la luce rossa resta accesa per 1 secondo, di meno se il livello della batteria è basso.	Inserire una nuova batteria.
Il ricevitore «signolux» non funziona...	Accertarsi che le batterie siano inserite correttamente.	Assicurarsi che la polarità delle batterie sia corretta!
	Controllare se le batterie inserite sono del tipo LR14 'C'.	Usare soltanto batterie alcaline.
	Probabilmente, il trasmettitore non è ancora programmato nel ricevitore «signolux».	Programmarlo.
	Probabilmente, il ricevitore «signolux» si trova oltre il raggio d'azione del trasmettitore.	Provare il trasmettitore da un'altra posizione.
La suoneria non si sente...	Posizione selettore 2 (fig. 2)	Controllare la posizione del selettore (fig. 2) del ricevitore «signolux».
		Accertarsi che il livello del volume impostato non sia il più basso.

Sintomi	Causa	Rimedio
La luce lampeggiante non si accende...	Posizione selettore 0 (fig. 2)	Controllare la posizione del selettore (fig. 6) del ricevitore «signolux».
Il raggio d'azione è ridotto...	Strutture metalliche e altri materiali da costruzione possono ridurre il raggio d'azione	Evitare quanto più possibile di montare il trasmettitore e il ricevitore «signolux» su parti metalliche o nelle loro vicinanze.
	Altri apparecchi possono disturbare i segnali radio compromettendo così il funzionamento dell'impianto «signolux»	
	Il raggio d'azione è ridotto da pareti e soffitti.	
	Il raggio d'azione è ridotto per via delle batterie scariche.	Sostituire le batterie ogni 12–18 mesi. In un clima freddo (temp. inferiore a 5°C) è bene sostituire le batterie più spesso.

Manutenzione

Tutti gli apparecchi »signolux« non necessitano di manutenzione. Pulire le possibili impurità con un panno umido e morbido.

Non utilizzare mai alcool, di luenti o altri solventi organici. Evitare una prolungata esposizione degli apparecchi ai raggi solari e proteggerli da eccessivo calore, umidità elevata e da forti scosse meccaniche.

Avviso importante:

Questo prodotto non è protetto dagli schizzi. Non appoggiare contenitori di liquidi (ad esempio un vaso da fiori), né fiamme libere (ad esempio una candela) nelle vicinanze del prodotto.

Garanzia

Gli apparecchi »signolux« hanno un funzionamento estremamente sicuro.

Se si dovessero però presentare dei guasti, nonostante la si sia montata ed utilizzata correttamente, contattare il rivenditore specializzato o rivolgersi direttamente al produttore. La prestazione di garanzia comprende la riparazione gratuita e la spedizione di ritorno gratuita dopo che è stata inviata anche la confezione originale, che deve pertanto essere conservata. La garanzia perde validità in caso di danni provocati da un utilizzo improprio o da tentativi di riparazione da parte di persone non autorizzate (distruzione del sigillo di garanzia). Le riparazioni coperte da garanzia vengono effettuate solo se viene inviato il certificato di garanzia compilato dal rivenditore autorizzato o quello originale in caso si fosse acquistato l'apparechio direttamente presso il produttore.

Deve in qualsiasi caso essere indicato anche il numero dell' apparecchio.



Smaltimento delle apparecchiature elettriche ed elettroniche (norme da osservare nei paesi dell'Unione Europea e in altri paesi europei nei quali sia prevista la raccolta separatadi questo tipo di apparecchiature).

Il simbolo riportato sul prodotto o sulla confezione indica che l'apparecchio non deve essere smaltito attraverso i normali canali di smaltimento dei rifiuti domestici ma portato in un centro di raccolta per il riciclo delle apparecchiature elettriche ed elettroniche. Il corretto smaltimento dell'apparecchio rappresenta un contributo attivo alla protezione dell'ambiente e della salute dei cittadini. Al contrario, uno smaltimento non corretto costituisce un pericolo per l'ambiente e la salute dei cittadini. Il riciclaggio dei materiali contribuisce a ridurre l'utilizzo delle materie prime. Per ulteriori informazioni sul riciclaggio di questo prodotto rivolgersi alle autorità locali, al Comune o al negozio presso il quale è stato effettuato l'acquisto.

Dati tecnici

	Ricevitore «signolux»	Pulsante campanello
Area di lavoro	0 – 40°C	-10 – 40°C
Frequenza radio	868,35 MHz	868,35 MHz
Raggio d'azione (aree libere)	200 m	200 m
Volume	90 dB bei 1 m	-
Potenza HF	-	<10 mW
Batteria	LR14	CR2032
Durata batteria (5 azionamenti al giorno)	12 mesi	18 mesi
Alimentatore	da 7.5 V / 1500 mA	-
Dimensioni (HxLxP)	153 x 121 x 43 mm	41 x 90 x 23 mm 80 x 40 x 16 mm
Peso	296 g	41 g

Questo apparecchio soddisfa i requisiti delle seguenti direttive europee:



- 2011 / 65 / EC Direttiva RoHS
- 2002 / 96 / EC Direttiva WEEE
- 1999 / 5 / EC Direttiva R&TTE

La conformità ai requisiti di cui sopra è comprovata dal contrassegno CE riportato sull'apparecchio. Le dichiarazioni di conformità CE sono disponibili online all'indirizzo www.humantechnik.com/service.

Con riserva di modifiche tecniche.

Le felicitamos por haber adquirido «signolux». Se ha decidido por un sistema moderno y fiable. Por favor, lea detenidamente el Manual de instrucciones para poder poner en marcha el equipo adecuadamente y poder familiarizarse con todas las opciones del sistema.

Volumen de suministro estándar

Compruebe si hay todos los componentes mencionados a continuación:

- Receptor «signolux»
- Pulsador de timbre de puerta (set 1)
 - o
- Botón de llamada (set 2)
- Pila (CR2032) para el pulsador de timbre de puerta
- 4 pilas tipo LR14
- 2 tornillos para el pulsador de timbre de puerta
- 2 tornillos para el receptor «signolux»
- 2 tacos para pared
- Cinta adhesiva
- Manual de instrucciones
- Tarjeta de garantía

Si faltasen componentes, póngase en contacto con el distribuidor especializado o directamente con el fabricante.

Principio de funcionamiento

Un equipo de señales luminosas «signolux» consiste como mínimo de un emisor (p.ej. pulsador de timbre de puerta / Botón de llamada) y un receptor «signolux». Se pueden unir hasta 8 emisores.

Si se pulsa p.ej. el pulsador de timbre de puerta, se transmite una señal de radio (impulsos de radio con 868 MHz) al receptor «signolux». Este señala las señales recibidas de modo acústico y visual a través de tonos e indicaciones luminosas.



Instrucciones de seguridad

- Antes de poner el aparato en funcionamiento y utilizarlo, lea detenida e íntegramente este manual de instrucciones.
- Conserve cuidadosamente este manual de instrucciones para que este sea accesible para otros usuarios en todo momento.
- Siempre tenga en cuenta las instrucciones del fabricante cuando maneje herramientas eléctricas y lleve puesto el equipo de protección adecuado (p. ej. gafas de protección).
- Compruebe antes de perforar si hay cables eléctricos o tuberías de agua que pasan ocultos por la pared. En caso de dudas, recomendamos utilizar un aparato detector de cables/tuberías.

Puesta en servicio

1. Set 1: (A-2621-0)

Inserte o sustituya la batería en el pulsador de timbre de puerta.

Para poder insertar la pila de botón (tipo CR2032), debe abrir primero el compartimento para la pila.

- a) Coloque el pulsador de timbre de puerta en una superficie de trabajo de modo que ambos ejes rotatorios de la parte frontal de plástico transparente (Ilus. 1A y C) estén en la parte trasera.



Ilustración 1: Pulsador de timbre de puerta

- b) Presione con cuidado sobre el lado izquierdo con un objeto afilado (p.ej. bolígrafo) en la pequeña chaveta (Ilus. 1A).
- c) Ahora la parte delantera de plástico transparente de la izquierda (Ilus. 1A) debería levantarse y retirarse.
- d) Ahora puede aflojar el tornillo pequeño (Ilus. 1B) con un pequeño destornillador de ranura en cruz y retirar la parte delantera del pulsador de timbre de puerta, que se encuentra detrás de la pletina con la pila.
- e) La batería (botón CR 2032) se puede insertar ahora con el soporte de plástico sobre la pletina (Ilus. 2D).

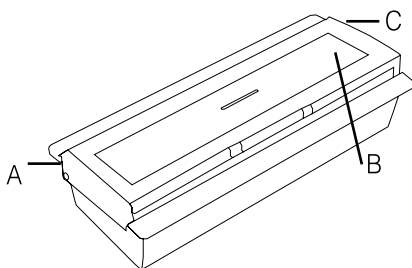

Ilustración 2: Compartimento de la pila del pulsador de timbre de puerta

- f) Si desea sustituir una pila, entonces saque primero la que hay con un pequeño destornillador plano del soporte de plástico elevándola cuidadosamente por la esquina (Ilus. 2E). A continuación, puede introducir una nueva pila. Preste atención a la polaridad adecuada de la pila.
- g) Para montar el pulsador de timbre de puerta, véase el Punto 3.

2. Rotular e inserta placa con el nombre

- a) Si todavía no ha abierto la carcasa, siga los pasos que se describen en el Punto 1 de a) a c).
- b) La parte delantera de plástico transparente se compone de dos piezas. Entre ellas se inserta la placa del nombre rotulada (Dimensiones: 94 x 24 mm). Tenga en cuenta que lo rotulado se puede

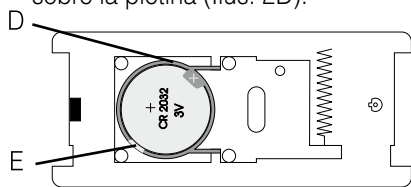
leer correctamente. Preste atención a la cavidad de la placa del nombre, que no tapa el diodo luminoso o por lo menos deja que se vea su iluminación.

- c) Vuelva a montar ambas piezas transparentes de la parte delantera de plástico de modo que ambas cavidades encajen entre sí.
- d) Para montar el pulsador de timbre de puerta, véase el Punto 3.

3. Montaje del pulsador de timbre de puerta

- a) Si ha modificado la placa del nombre, vaya directamente al Punto e)
- b) Preste atención antes del montaje a que el pequeño tornillo (Ilus. 1B) encaje bien en el lugar adecuado. Si fuera necesario, gire la pieza de la carcasa 180°.
- c) Inserte las partes delanteras de la carcasa del pulsador de timbre de puerta y presione ambas con precaución hasta que estas encajen. Preste atención aquí al asiento correcto de la junta de goma colocada.
- d) Apriete cuidadosamente el pequeño tornillo (Ilus. 1 B) con un pequeño destornillador con ranura en cruz.
- e) Mantenga el pulsador de timbre de puerta de modo que el pequeño tornillo (Ilus. 1 B) se encuentre a la derecha.
- f) En el lado derecho del pulsador hay una pequeña abertura (Ilus. 1 C) en la que puede colgarse la espiga para la charnela de la parte delantera de plástico transparente.
- g) Ahora puede colocar la parte delantera de plástico transparente hasta que haya llegado casi por completo a su posición final. Ahora debe insertar presionando con cuidado la pequeña espiga (Ilus. 1 A) y dejar que la parte delantera de plástico transparente encaje.

4. Set 2: (A-2622-0) Inserte o sustituya la batería en el botón de llamada

Para poder insertar la pila de botón (tipo CR2032), debe abrir primero el compartimento para la pila.

- a) Quite primero la placa frontal de plástico levantándola por una parte de la carcasa (fig. 3 A). Para ello, en caso necesario haga uso de un pequeño destornillador.



Ilustración 3: Botón de llamada

- b) Ahora se debería poder descolgar y quitar la tapa frontal de plástico.
- c) Ahora puede aflojar el tornillo pequeño (Ilus. 3 B) con un pequeño destornillador de ranura en cruz y retirar la parte delantera del botón de llamada, que se encuentra detrás de la pletina con la pila.
- d) La batería (botón CR 2032) se puede insertar ahora con el soporte de plástico sobre la pletina (Ilus. 4 D).

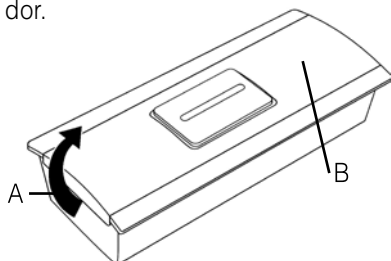

Ilustración 4: Compartimento de la pila del botón de llamada

- e) Si desea sustituir una pila, entonces saque primero la que hay con un

pequeño destornillador plano del soporte de plástico elevándola cuidadosamente por la esquina (Ilus. 4 E). A continuación, puede introducir una nueva pila. Preste atención a la polaridad adecuada de la pila.

- f) Coloque la parte delantera en la carcasa del botón de llamada y apriete con cuidado ambas partes de la carcasa hasta que encajen. Preste atención aquí al asiento correcto de la junta de goma colocada.
- g) Atornille con cuidado el pequeño tornillo (fig. 3 B) con un destornillador de estrella.
- h) Cuelgue la tapa frontal de plástico transparente en una parte de la carcasa y apriete hacia abajo la otra parte de manera que la tapa frontal encaje por completo.

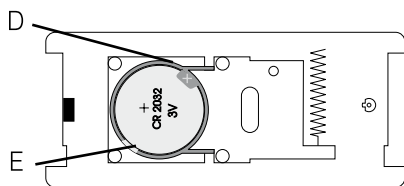
5. Introducir las pilas en el receptor «signolux»

- a) En la parte posterior hay un compartimento para pilas, cuya tapa puede desplazarse hacia abajo con cuidado para abrirla (véase Ilus. 5).



Ilustración 5: Compartimento de pilas del receptor «signolux»

- b) Introduzca 4 pilas alcalinas del tipo LR14 (también llamadas células de reducción electroquímica y células C, incluidas en el volumen de suministro).

Preste atención a la polaridad adecuada de las pilas.

- c) Vuelva a cerrar el compartimento de pilas insertando la tapa y deslízandola hacia arriba con cuidado.

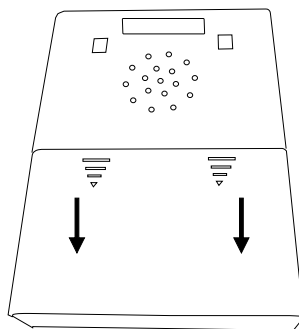
Configurar y programar



Ilustración 6: Parte superior

6. Configurar el tipo de señalización

Con ayuda del interruptor desplazador de selección de señal (en Ilus. 6 "012") puede seleccionar el tipo de señalización. Tenga en cuenta que siempre se visualicen los símbolos mediante diodos luminosos de color.

- Interruptor en la posición 0: señales de tono, sin destello,
- Interruptor en la posición 1: señales de tono y destello
- Interruptor en la posición 2: sin señales de tono, solo destello

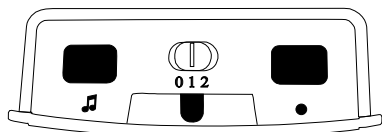
7. Significado de los símbolos



Ilustración 7: Símbolos, lámpara de control y regulador de volumen

Cada símbolo está vinculado a un emisor (p.ej. pulsador de timbre de puerta / botón de llamada) y puede cambiarse su programación como se prefiera.

Los símbolos significan:

Timbre de puerta 1	Color: Verde
Timbre de puerta 2	Color: Verde
Teléfono	Color: Naranja
Llamada de persona	Color: Amarillo
Bebé	Color: Blanco
Alarma de incendio	Color: Rojo
Alarma de inundación	Color: Azul
Alarma	Color: Rojo

8. Configurar el volumen

La parte delantera de «signolux» está protegida por un disco que tras soltar el bloqueo en la parte superior del «signolux» se puede desplazar hacia arriba. Detrás se esconde el regulador giratorio de volumen con el que puede configurar el volumen de la señalización por tonos.



Instrucción de seguridad:

Este dispositivo puede generar sonido de hasta 90db! Para empezar regula un volumen bajo y luego el volumen deseado.

9. Programar señales y adaptar símbolos

Cada símbolo se puede asignar a un emisor (p.ej. pulsador de timbre de puerta). Esta asignación se puede adaptar a través de la programación. Por favor, tenga en cuenta que solo puede programarse un emisor si este todavía no lo conoce la memoria del «signolux». Dado el caso, debe eliminar previamente el emisor de la memoria (véase Punto 11).

- Mantenga la tecla »•« (Ilus. 6) pulsada. Los símbolos se iluminan consecutivamente. Suelte la tecla cuando se encienda el símbolo deseado.
- Active ahora una señal a través de su emisor (p.ej. pulse el pulsador de timbre de puerta).

- c) Espere unos 20 segundos y pruebe luego su funcionamiento.

10. Configurar la secuencia del tono/melodía

Puede adaptar la secuencia del tono a cada símbolo como usted desee:

- Active primero una señal (p.ej. pulse el pulsador de timbre de puerta).
- El símbolo asignado al emisor debe iluminarse y la secuencia de tono indicada hasta ahora debe oírse.
- Presione el pulsador selector de melodía »♪« (Ilus. 6) y manténgalo pulsado dos segundos. A continuación vaya pulsándolo intermitentemente hasta encontrar la melodía deseada (se puede elegir entre 15 diferentes).
- Cuando el símbolo deje de iluminarse, la secuencia de tono seleccionada se ha asignado de forma fija.

11. Eliminar el emisor de la memoria

Si desea eliminar un emisor de la memoria:

- Mantenga la tecla »●« (Ilus. 6) pulsada. Los símbolos se iluminan consecutivamente. Suelte la tecla cuando se encienda el símbolo deseado.
- Ahora pulse simultáneamente la tecla »●« y el pulsador selector de melodía »♪« (ambas Ilus. 6), hasta que todos los símbolos parpadeen simultáneamente a la vez.

Tenga en cuenta que esto borrará todos los transmisores asignados al símbolo de acuerdo.

12. Indicador del estado de la pila

En el receptor se puede ver el estado de la pila del mismo, así como también del emisor:

- Si el receptor dispone de la pila suficiente, la lámpara de control roja se ilumina cada 5 - 6 segundos, por lo que el estado de la pila es correcto y el aparato está operativo.
- En caso de que la pila del receptor esté casi agotada, la lámpara de control roja se ilumina a una secuencia veloz (1 vez por segundo).
Sustituya las pilas en breve.
- En caso de que la pila de un emisor esté casi agotada, la lámpara de control se enciende junto con el símbolo del emisor al transmitir una señal. Si el tono de señal, también le siguen dos pitidos a modo de advertencia.
Sustituya las pilas del emisor respectivo en breve.

Otras funciones

13. Consultar la última señal, borrar la señal actual

Presionando brevemente la tecla de recordatorio »●« (Ilus. 6) se puede visualizar de nuevo la última señal realizada.

También puede “eliminarse” una señal que se acaba de activar si se pulsa dicha tecla.

14. Clavija AUX y conexión para cable de red

En el lado estrecho derecho hay la conexión «AUX» y la conexión para el cable de red de «signolux» (número de artículo A-2690-0, disponible como accesorio).

En la clavija AUX se pueden conectar todos los módulos de Humantechnik (cojín vibratorio, módulo de commutación, módulo de destellos, etc. disponible como accesorio)



Figura 8: Conexiones laterales

Sujeción

Indicación importante: Tenga en cuenta que las piezas de metal u otros materiales de construcción pueden perjudicar la expansión de la señal de radio. Ya que estos pueden estar visibles o invisibles en el lugar de sujeción o emplazamiento, antes de

llevar a cabo la sujeción debe realizar una prueba de funcionamiento exactamente en el lugar de sujeción y, dado el caso, buscar otro lugar de sujeción y emplazamiento en que quede garantizada la recepción.

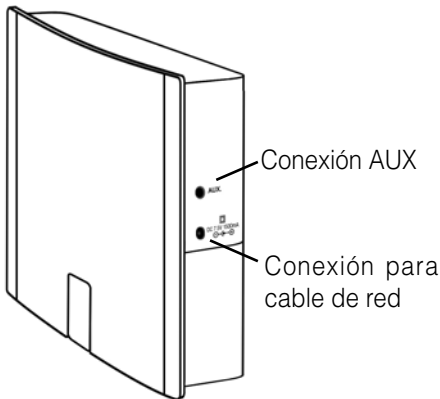
15. Sujeción del pulsador de timbre de puerta / botón de llamada

Puede sujetar el pulsador de timbre de puerta / botón de llamada con la cinta adhesiva de doble cara suministrada o con el juego de tornillos suministrado.

16. Sujeción del receptor «signolux»

El receptor «signolux» se puede emplazar libremente o puede sujetarse con el soporte de pared suministrado. Atornille en este caso el soporte de pared a una pared (viga de madera, armario, etc). Si se fija en muros, se precisa utilizar una taladradora y una barrena para piedra. Emplee en dicho caso el taco adjunto para fijar el soporte. Cuelgue el receptor «signolux» en el soporte de pared tras colocar este último.



Figura 9: Soporte de pared

Causas de las averías y ayuda

Síntomas	Causa	Ayuda
Durante la programación se enciende un símbolo diferente...	El emisor que quiere programar ya es conocido por «signolux».	Véase Punto 7. El emisor debe eliminarse primero de la memoria, antes de que pueda asignársele un nuevo símbolo.
Al tono de timbre normal le siguen dos pitidos...	Indica que el estado de la pila del emisor es bajo.	Introduzca una nueva pila.
El emisor no se ilumina la luz roja o solo lo hace brevemente...	En servicio normal, la luz roja se ilumina durante 1 segundo. Si la pila es débil, se ilumina por menos tiempo.	Introduzca una nueva pila tipo CR2032.
El receptor «signolux» no funciona...	Asegúrese de que las pilas se han insertado correctamente.	Preste atención a la polaridad adecuada de las pilas.
	Compruebe se se han insertado pilas del tipo LR14 "C".	Utilice solamente pilas alcalinas.
	Posiblemente el emisor no se ha programado en el receptor «signolux».	Prográmelo.
	Posiblemente el receptor «signolux» está fuera del alcance del emisor.	Pruebe a llamar al timbre / botón desde otra posición.
No se oye ningún tono de timbre...	Posición del interruptor 2 (Ilus. 2)	Compruebe la posición del interruptor (Ilus. 2) en el receptor «signolux».
		Compruebe que el volumen no está al nivel mínimo.

Síntomas	Causa	Ayuda
La luz parpadeante no se ilumina...	Posición del interruptor 0 (Ilus. 2)	Compruebe la posición del interruptor (Ilus. 2) en el receptor «signolux».
El alcance es reducido...	Las estructuras de metal y otros materiales de construcción pueden reducir el alcance.	En lo posible, no monte el emisor y el receptor «signolux» en piezas de metal o cerca de ellas.
	Otros aparatos pueden perjudicar las radioseñales y menoscabar así el funcionamiento del equipo «signolux».	
	Las paredes y los techos reducen el alcance.	
	Las pilas débiles reducen el alcance.	Cambie las pilas cada 12–18 meses. En un clima frío (inferior a 5 °C) las pilas deben cambiarse más a menudo.

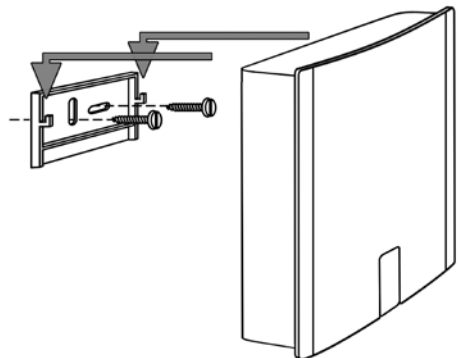
Mantenimiento y cuidado

El aparato no necesita mantenimiento. De haberse ensuciado el aparato, éste se debería limpiar ocasionalmente con un trapo suave y húmedo. Nunca se deberán utilizar alcohol, diluyentes u otros disolventes orgánicos. El aparato no debería exponerse por tiempos prolongados a irradiación solar directa, y además debería protegerse contra calor intenso, humedad o fuertes sacudidas mecánicas.

Aviso importante: Este producto **no** está protegido contra derrames o salpicaduras accidentales de agua. No coloque recipientes con agua (como por ejemplo floreros) ni objetos que produzcan una llama viva (tales como velas encendidas) encima o cerca del producto.

Procure que las baterías no estén expuestas a fuentes de calor con temperaturas excesivamente altas, como la radiación solar, el fuego o similar.

Garantía

Todos los equipos «signolux» presentan una alta seguridad de funcionamiento. En caso de que, a pesar de haberse montado y operado de forma adecuada, se presenten fallos, le rogamos contactar su establecimiento especializado o directamente el fabricante.

La prestación bajo garantía incluye la reparación gratuita al igual que la expedición de retorno. Requisito indispensable para ello es la expedición del embalaje original; por lo que le rogamos no desechar éste. La garantía expira con daños causados por tratamiento incorrecto o intentos de reparación por personas no autorizadas (destrucción del sello del aparato).

Las reparaciones en garantía solo se llevan a cabo si se remite la tarjeta de garantía debidamente cumplimentada y una copia de la factura/resguardo de compra del distribuidor técnico.

En todo caso se deberá indicar el número de aparato.



Eliminación de equipos eléctricos y electrónicos usados (de aplicación en los países de la Unión Europea y en otros países europeos con un sistema colector separado para estos equipos).

El símbolo en el producto o en su embalaje indica que este producto no se debe manipular como residuo doméstico normal, sino que se debe depositar en un punto de recogida para el reciclaje de equipos eléctricos y electrónicos.

Gracias a su contribución a una eliminación correcta de este producto está protegiendo el medio ambiente y la salud de sus semejantes. Una eliminación inapropiada daña el medio ambiente y la salud.

El reciclaje de materiales ayuda a reducir el consumo de materias primas. Podrá obtener más información acerca del reciclaje de este producto en su ayuntamiento, en las empresas de eliminación municipales o en el comercio en el que ha adquirido este producto.

Datos técnicos

	Receptor «signolux»	Pulsador de timbre de puerta / botón de llamada
Área de funcionamiento	De 0 a 40 °C	De -10 a 40 °C
Radiofrecuencia	868,35 MHz	868,35 MHz
Alcance (superficies libres)	200 m	200 m
Volumen	90 dB a 1 m	-
Potencia de alta frecuencia	-	<10 mW
Pila	LR14	CR2032
Vida útil de la pila (5 accionamientos por día)	12 meses	18 meses
Adaptador de corriente	Conexión 7.5 V/ 1500 mA	-
Dimensiones (AlxAnxPr)	153 x 121 x 43 mm	41 x 90 x 23 mm 80 x 40 x 16 mm
Peso	296 g	41 g

Este aparato cumple los requisitos de las siguientes Directivas de la UE:



- 2011 / 65 / EC Directiva RoHS
- 2002 / 96 / EC Directiva WEEE
- 1999 / 5 / EC Directiva R&TTE

La conformidad con las directivas anteriores está avalada por la marca CE que lleva el aparato. Las declaraciones de conformidad CE están disponibles en Internet en www.humantechnik.com/service.

Salvo modificaciones técnicas.

Humantechnik Service-Partner

D

Germany

Humantechnik GmbH

Im Wörth 25
D-79576 Weil am Rhein

Tel.: +49 (0) 76 21/ 9 56 89-0
Fax: +49 (0) 76 21/ 9 56 89-70
E-mail: info@humantechnik.com

CH

Switzerland

Humantechnik GHL AG

Rastatterstrasse 9
CH-4057 Basel

Tel.: +41 (0) 61/ 6 93 22 60
Fax: +41 (0) 61/ 6 93 22 61
E-mail: info@humantechnik.com

F/B

France
Belgium

SMS

Audio Electronique Sàrl

173 rue du Général de Gaulle
F-68440 Habsheim

Tel.: +33 (0) 3 89/ 44 14 00
Fax: +33 (0) 3 89/ 44 62 13
E-mail: sms@audiofr.com

NL

Netherlands

Hoorexpert BV

Gildenstraat 30
NL-4143 HS Leerdam

Tel.: +31 (0) 3 45/ 63 23 93
Fax: +31 (0) 3 45/ 63 29 19
E-mail: info@hoorexpert.nl

GB

Great Britain

Sarabec Ltd

15 High Force Road
GB-Middlesbrough TS2 1RH

Tel.: +44 (0) 16 42/ 24 77 89
Fax: +44 (0) 16 42/ 23 08 27
E-mail: enquiries@sarabec.co.uk

**For other service-partners
in Europe please contact:**

Humantechnik Germany

Tel.: +49 (0) 76 21/ 9 56 89-0
Fax: +49 (0) 76 21/ 9 56 89-70
Internet: www.humantechnik.com
E-mail: info@humantechnik.com



HUMANTECHNIK