



HUMANTECHNIK

lisa

DE

Bedienungsanleitung

Seite 2

Akustischer Funkempfänger

EN

Operation Instructions

Page 8

Acoustic RF receiver

FR

Mode d'emploi

Page 14

Récepteur acoustique radio *lisa*

NL

Gebruiksaanwijzing

Pagina 20

Akoestische radio-ontvanger

IT

Istruzioni per l'uso

Pagina 26

Radoricevitore acustico

ES

Instrucciones de servicio

Página 32

Radorreceptor acústico

Geräte- Vorderseite

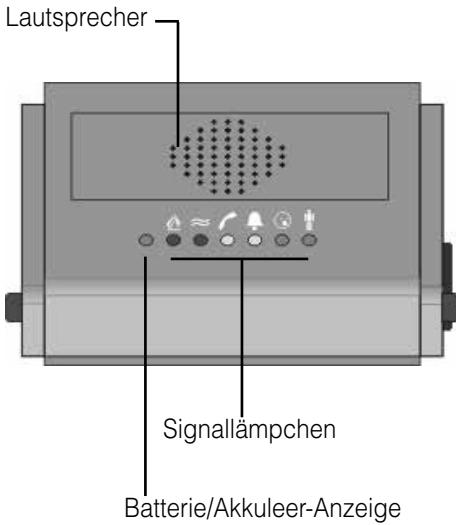

Geräte- Rückseite

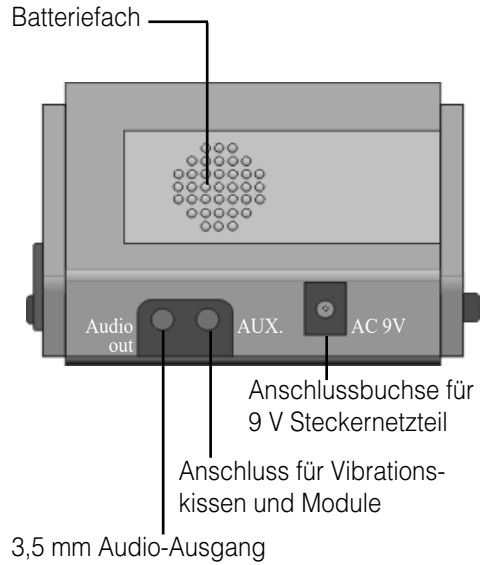

Seitenansicht rechts

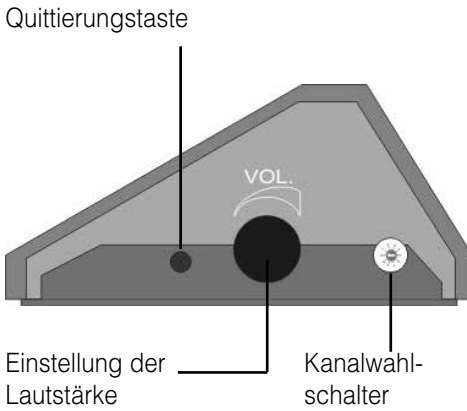

Seitenansicht links

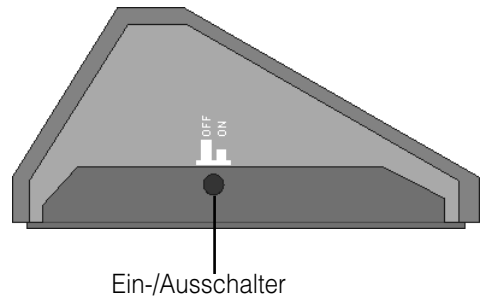

Wir beglückwünschen Sie zum Erwerb Ihres *akustischen Funkempfängers* und hoffen, dass Sie lange Zeit daran Freude haben. Sie haben sich dabei für ein modernes und zuverlässiges System entschieden.

Bitte lesen Sie diese Bedienungsanleitung aufmerksam durch, um die Anlage richtig in Betrieb nehmen zu können und mit allen Möglichkeiten des Systems vertraut zu werden.

Standard-Lieferumfang

Überprüfen Sie bitte, ob alle nachfolgend aufgeführten Teile enthalten sind:

- *Akustischer Funkempfänger*
- 9 V-Steckernetzteil
- Bedienungsanleitung
- Garantiekarte

Sollten Teile fehlen, wenden Sie sich bitte an den Fachhändler oder direkt an den Hersteller.

Funktionsprinzip

Der *akustische Funkempfänger* empfängt die Signale verschiedener *lisa* Funksender und wandelt sie in akustische Signale um.

Zusätzlich zeigen 6 Signallämpchen (LED) die unterschiedlichen Sendesignale an.

Anzeige- und Bedienelemente

Batterie/Akku leer

Eine permanent leuchtende »Batterie-/Akku-leer-Anzeige« bedeutet, dass die eingesetzte Batterie bzw. der eingesetzte Akku nahezu entladen ist. Die Batterie muss ausgetauscht bzw. der Akku muss geladen werden.

Signallämpchen

An den 6 Signallämpchen (LEDs) können Sie optisch erkennen, welches *lisa*-Signal ausgelöst wurde. Die Anzeige erlischt nach 40 Sekunden.

***lisa*-Kanalwahlschalter**

Mit diesem Schalter wird der Funkkanal des *akustischen Funkempfängers* eingestellt.

Ein-/Ausschalter

Stellen Sie den Ein-/Ausschalter auf »ON«. Damit ist der *akustische Funkempfänger* betriebsbereit. Nach dem Einschalten werden alle Signallämpchen nacheinander kurz angesteuert.

An diesem Selbsttest erkennen Sie, dass das Gerät einwandfrei arbeitet.

Quittierungstaste

Mit Hilfe der Quittierungstaste können Sie eingehende Signale bestätigen. Das akustische Signal wird dabei ausgeschaltet. Die Signallämpchen leuchten weiter und schalten sich nach 40 Sekunden selbst ab.

Zusätzlich kann über die Quittierungstaste das letzte Signal noch einmal aufgerufen werden, und zwar bis zu 3 Minuten nach dessen Eingang. Das akustische Signal wird nicht mehr ausgelöst.

Einstellung der Lautstärke

Lautstärke: stufenlos einstellbar
(max. 100 dB)

Anmerkung (Sonderzubehör)

An die Anschlussbuchse des *akustischen Funkempfängers* kann ein Vibrationskissen oder das Blitzmodul MF-1 angeschlossen werden.

An dem 3,5 mm Audio-Ausgang können folgende Audio-Geräte angeschlossen werden:

- Infrarot-Übertragungsanlagen
- Funk-Übertragungsanlagen
- Ringschleifen-Übertragungsanlagen
- Hifi-Anlage bzw. Aktiv-Lautsprecher

Inbetriebnahme

1a. Netzbetrieb

Stecken Sie den Stecker am Ende des 9 V Netzteils in die dafür vorgesehene Buchse an der Rückseite des *akustischen Funkempfängers*. Anschließend stecken Sie das Netzteil in die normale 230 V Haushaltssteckdose.

Stromausfallüberbrückung

Bitte beachten Sie, dass das Gerät für den Netzbetrieb ausgelegt ist. Die Batterie und der Akku dienen ausschließlich als Stromausfallüberbrückung.

1b. Einlegen der Batterie

Der *akustische Funkempfänger* kann auch mit einer 9 V Blockbatterie (nicht im Lieferumfang enthalten) betrieben werden. Auf der Rückseite des *akustischen Funkempfängers* befindet sich ein Batteriefach. Öffnen Sie dieses, indem Sie mit dem Daumen den Batteriefachdeckel vom Gerät nach rechts schieben. Verbinden Sie eine 9 V-Blockbatterie mit dem Anschlußstecker, legen Sie die Batterie in das Batteriefach und verschließen Sie das Gerät wieder. Beim Anschließen der Batterie kann es zu einer einmaligen Auslösung der Empfangssignale kommen.

1c. Einlegen des Akkus

Der *akustische Funkempfänger* kann auch mit einem Akku (A-2995-0) betrieben werden, welcher als Sonderzubehör erhältlich ist. Öffnen Sie das Batteriefach, indem Sie mit dem Daumen den Batteriefachdeckel vom Gerät nach rechts schieben.

Zum Anschließen des Akkus verbinden Sie den Stecker des Akkus mit der Anschlussbuchse im Batteriefach. Durch die separate

Akku-Verbindung wird gewährleistet, dass eine 9 V-Blockbatterie nicht geladen werden kann. Der Akku wird geladen in dem der *akustische Funkempfänger* mit dem Stromnetz verbunden wird.



Vor Inbetriebnahme muss der Akku 12 Stunden geladen werden.



Für den Akku-Betrieb kann nur der Spezial-Akku A-2995-0 verwendet und geladen werden. Über den 9 V-Blockbatterie-Anschluss können keine Akkus geladen werden!

2. Einstellen des richtigen Funkkanals

Durch ein spezielles digitales Übertragungsverfahren ist das fehlerfreie Erkennen der Funksignale gewährleistet. Dieses Verfahren ermöglicht auch das Einstellen von 10 verschiedenen Funkkanälen. Ab Werk ist der *akustische Funkempfänger* auf Kanal 0 eingestellt. Nur wenn in einem Haus Anlagen von verschiedenen Benutzern betrieben werden, müssen die Geräte der einzelnen Benutzer auf unterschiedliche Funkkanäle eingestellt werden. Den gewünschten Kanal stellen Sie ein, indem Sie den Kanalwahlschalter auf der rechten Geräteseite mit einem kleinen Schraubendreher auf die gewünschte Kanalnummer stellen.

Alle Sender und Empfänger müssen auf den gleichen Kanal eingestellt sein.



Abb.: Einstellen des Funkkanals

Sendesignal-Erkennung

Die Signale der *lisa* Funk-Sender werden vom *akustischen Funkempfänger* in unterschiedliche Erkennungstöne (Telefonklingeln, Türklingeln, Babyweinen usw.) umgesetzt. Gleichzeitig kann man optisch erkennen, welches *lisa*-Signal ausgelöst wurde, indem eine der LEDs 40 Sekunden lang leuchtet oder blinkt.

Telefon: Telefon-LED leuchtet orange und ein Telefonklingeln ist zu hören.

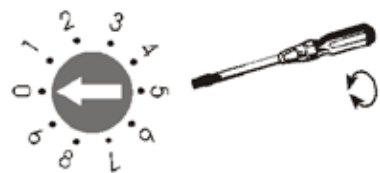
Tür I: Tür-LED leuchtet grün und eine Türklingel ist zu hören.

Tür II: Tür-LED blinkt grün und eine von der ersten Türklingel zu unterscheidende Türklingel ist zu hören.

Babyruf: Baby-LED leuchtet weiß und ein Babyweinen ist zu hören.

Personenruf: Personenruf-LED leuchtet gelb und ein Rufsignal ist zu hören.

Alarm: Alle 6 LEDs blinken und ein Alarmsignal ist zu hören.

Wasser-Alarm: Wasser-Alarm LED leuchtet blau und ein Alarmsignal ist zu hören.

Feuer-Alarm: Feuer-Alarm LED leuchtet rot und ein Alarmsignal ist zu hören.

Funkreichweite

Die Reichweite der Funksignale der Sender ist auf 80 Meter unter optimalen Bedingungen ausgelegt. Mögliche Ursachen für eine verminderte Reichweite können sein:

- Bebauung oder Vegetation.
- Störstrahlungen von Computern und Mobiltelefonen. Diese können sogar ein Aussetzen des Empfängers auslösen.
- Der Abstand des Senders zu strahlenreflektierenden Flächen wie Böden und Wänden ist ungünstig gewählt, so dass sich Signalwelle und reflektierte Welle gegenseitig schwächen oder sogar auslösen.
- Metallische Gegenstände verkürzen die Reichweite durch metallische Abschirmung.
- Besonders in städtischen Gebieten gibt es viele Strahlungsquellen, die das Ursprungssignal verfälschen können.
- Geräte mit ähnlichen Arbeitsfrequenzen und geringem Abstand können sich ebenfalls gegenseitig stören.

Wartung und Pflege

Alle *lisa* Geräte sind wartungsfrei. Bei Verschmutzung sollten Sie das Gerät gelegentlich mit einem weichen, angefeuchteten Tuch reinigen.

Achtung: Gerät vor Reinigung ausstecken!

Verwenden Sie niemals Alkohol, Verdüner oder andere organische Lösungsmittel. Der *akustische Funkempfänger* sollte nicht über längere Zeit direkter Sonneneinstrahlung ausgesetzt werden und darüber hinaus vor großer Hitze, Feuchtigkeit oder starker mechanischer Erschütterung geschützt werden.

Achtung: Das Gerät ist **nicht** gegen Spritzwasser geschützt. Stellen Sie keine mit Flüssigkeit gefüllten Gegenstände, z.B. Vasen, auf das Gerät. Ebenfalls dürfen keine offenen Brandquellen, wie z.B. brennende Kerzen, auf das Gerät gestellt werden.

Bitte achten Sie darauf, dass die Batterien keiner übermäßigen Wärmequelle wie Sonneneinstrahlung, Feuer oder dergleichen ausgesetzt werden.

Garantie

Das Gerät weist eine hohe Betriebssicherheit auf. Sollten trotz sachgerechter Bedienung Störungen auftreten, setzen Sie sich bitte mit Ihrem Fachhändler in Verbindung oder wenden Sie sich direkt an den Hersteller. Die Garantieleistung umfasst die kostenlose Reparatur sowie den kostenlosen Rückversand. Das Einsenden sollte möglichst in der Originalverpackung erfolgen, werfen Sie diese daher während der Garantiezeit nicht weg. Die Garantie verfällt bei Schäden, die durch unsachgemäße Behandlung oder Reparaturversuche von

nicht autorisierten Personen (Zerstörung des Gerätesiegels) herbeigeführt wurden. Garantiereparaturen werden nur bei Einsendung der ausgefüllten Garantiekarte und einer Kopie der Rechnung/Kassenbeleg des Fachhändlers durchgeführt.

Die Gerätenummer muss in jedem Fall mit angegeben werden.



Entsorgung von gebrauchten elektrischen und elektronischen Geräten (anzuwenden in den Ländern der Europäischen Union und anderen europäischen Ländern mit einem separaten Sammelsystem für diese Geräte). Das Symbol auf dem Produkt oder seiner Verpackung weist darauf hin, dass dieses Produkt nicht als normaler Haushaltsabfall zu behandeln ist, sondern an einer Annahmestelle für das Recycling von elektrischen und elektronischen Geräten abgegeben werden muss. Durch Ihren Beitrag zum korrekten Entsorgen dieses Produkts schützen Sie die Umwelt und die Gesundheit Ihrer Mitmenschen. Umwelt und Gesundheit werden durch falsches Entsorgen gefährdet. Materialrecycling hilft den Verbrauch von Rohstoffen zu verringern. Weitere Informationen über das Recycling dieses Produkts erhalten Sie von Ihrer Gemeinde, den kommunalen Entsorgungsbetrieben oder dem Geschäft, in welchem Sie das Produkt gekauft haben.

Technische Daten

Stromversorgung:	9 V-Steckernetzteil an 230 V, 50 Hz, über 9 V-Blockbatterie oder Spezial-Akku A-2995-0 (Sonderzubehör)
Batterie-Bereitschaftsdauer:	ca. 2-3 Tage (bei 5 Ereignissen pro Tag)
Akku-Bereitschaftsdauer:	ca. 10 Stunden (bei 5 Ereignissen pro Tag)
Frequenz:	868,35 MHz
Arbeitsbereich:	0° C – 40° C
Batterie-/Akku-leer-Anzeige:	1 LED orange
Optische Signalisierung:	1 LED rot (Feueralarm) 1 LED blau (Wasseralarm) 1 LED orange (Telefonsignal) 1 LED grün (Türklingelsignal) 1 LED weiss (Babyruf) 1 LED Gelb (Personenruf) alle 6 LED leuchten: Alarm
Höhe:	65 mm
Breite:	93 mm
Tiefe:	134 mm
Gewicht:	220 g



Dieses Gerät erfüllt die Anforderungen folgender EU-Richtlinien:

2011 / 65 / EU RoHS-Richtlinie

2012 / 19 / EU WEEE-Richtlinie

2014 / 53 / EU RED-Richtlinie

Die Konformität mit den o. a. Richtlinien wird durch das CE-Zeichen auf dem Gerät bestätigt. CE Konformitätserklärungen stehen im Internet unter www.humantechnik.com zur Verfügung.

Technische Änderungen vorbehalten.

Frontside

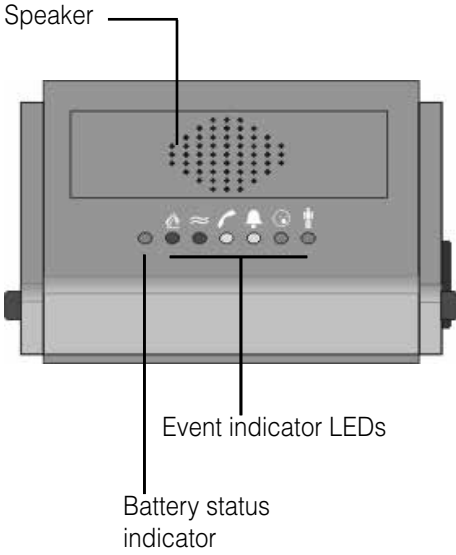

Backside

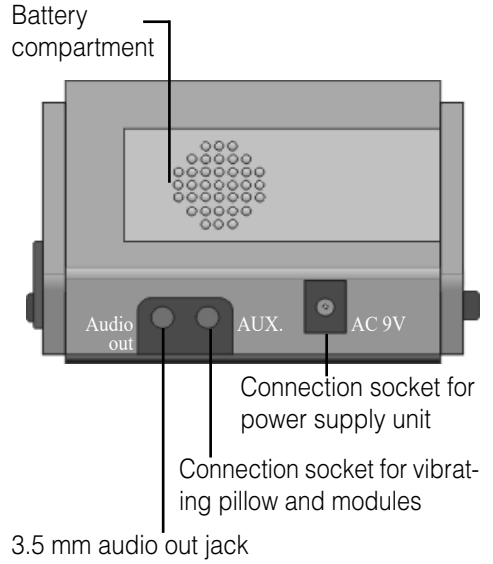

Side view right

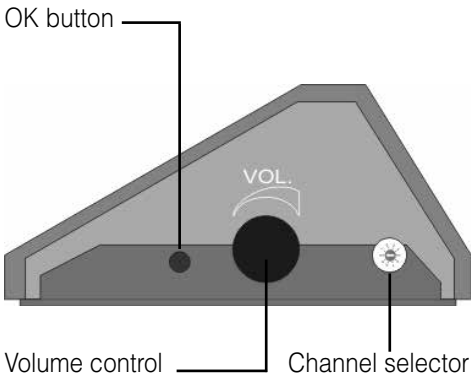

Side view left

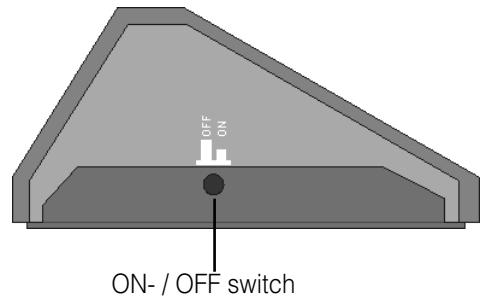

Congratulations on purchasing your *acoustic RF receiver*. We hope it will provide you with many years of service. You have chosen a modern and reliable system.

Please read through these operating instructions carefully to be able to start the unit correctly and to familiarise yourself with all of the systems features.

Standard components

Please check if all following components are included:

- *Acoustic RF receiver*
- 9 V plug-in PSU
- Operating Instructions
- Warranty card

If any parts are missing please immediately contact your dealer or the manufacturer directly.

Function

The *acoustic RF receiver* picks up signals from different lisa RF radio transmitters and converts them into audible alerts.

In addition, 6 event indicator LEDs help you to identify the various alerts.

Controls

Battery/Dead battery

If the battery status indicator lights up constantly, this means that the battery or rechargeable battery used is almost depleted. A regular battery must be replaced or a rechargeable battery recharged. The battery status indicator might flash briefly in the flashing mode; this does not indicate that the battery is low.

Event indicator LEDs

The 6 indicator lamps help you to differentiate between the individual transmitter signals. They light up for a total of 40 seconds.

***lisa*-Channel selector**

You can select the radio channel using the channel selector.

ON-/OFF switch

Set the on/off switch to »ON«. The *acoustic RF receiver* is now ready to operate. After the unit has been switched on, each of the indicator lamps lights up briefly in succession. This forms part of a self-test of the unit and lets you know that it is functioning correctly.

OK button

Press the OK button to acknowledge incoming signals. This will switch off the acoustic signal. The indicator lamps light and go out automatically after a total of 40 seconds. Furthermore, you can press the OK button to call up the most recent signal again (the function works for up to 3 minutes after receipt of the signal).

The acoustic signal will not be repeated.

Setting of the volume

Volume: continuously adjustable
(max. 100 dB)

Note (special accessory)

Vibrating pillow or other modules:

- Flash module MF-1
 - Switch module MS-1
- can be connected to the corresponding jacks of the *acoustic RF receiver*.

The following audio devices can be connected to the 3.5 mm audio out jack:

- Infrared transmission systems
- Radio transmission systems
- Induction loop transmission systems
- Hi-fi systems or active speaker systems

Setting up the system

1a. Mains operation

Insert the plug at the end of the 9 V power supply into the corresponding jack on the rear side of the *acoustic RF receiver*. Then plug the power supply unit into the normal 230 V socket in your house.

Power failure backup

Please note that the device is designed for mains operation. The battery and rechargeable battery are used as backup only in the event of a power failure.

1b. Inserting the battery

The *acoustic RF receiver* can also be powered by a 9 V block battery (not included with the device). There is a battery compartment located on the rear side of the *acoustic RF receiver*. Open it by sliding the cover of the battery compartment to the right of the receiver using your thumb. Connect a 9 V block battery to the connector plug, place the battery into the recess and close the receiver again. When the battery is connected, the receiving signals may be triggered once.

1c. Inserting the rechargeable battery

The *acoustic RF receiver* can also be powered by a rechargeable battery (A-2995-0), which is available as a special accessory. Open it by sliding the cover of the battery compartment to the right of the receiver using your thumb. To connect the rechargeable battery, insert the battery plug into the outlet in the battery compartment. The separate rechargeable battery connection makes sure that a 9 V block battery will not be recharged by mistake. The rechargeable battery is

recharged when the *acoustic RF receiver* is connected to the mains power supply.



Prior to using the rechargeable battery for the first time, it must be recharged for 12 hours.



For rechargeable battery operation, use and recharge only the special rechargeable battery A-2995-0. Rechargeable batteries cannot be recharged using the 9 V block battery connection!

2. Setting the correct radio channel

A special digital transmission process ensures that the radio signals are picked up without errors. This process also makes it possible to set 10 different radio channels. When supplied from the factory, all *acoustic RF receivers* are set to channel 0. It is only necessary to set units to other channels if you have several different users operating units in the same building. Set the required channel by using a small screwdriver to turn the channel selector switch, which is located on the right side of the unit, to the required channel number.

All transmitters and receivers must be set to the same channel.

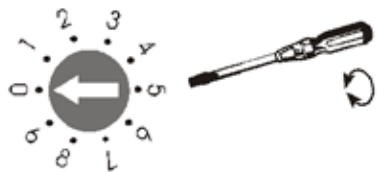

Example: Set channel number 0

Transmission signal detection

The *acoustic RF receiver* converts the signals sent by the *lisa* RF transmitter into the different sounds (telephone ringing, doorbell, baby cries, etc.).

At the same time, it is also possible to see which *lisa* signal has been sent because the corresponding LED will either flash or light up for 40 seconds.

Telephone: Telephone LED lights up in orange and you can hear the sound of a telephone ringing.

Door I: Door LED lights up in green and you can hear the sound of a doorbell.

Door II: Door LED flashes in green and you can hear the sound of a different doorbell to the first one.

Babycall: Babymonitor LED lights up in white and you can hear the sound of a baby crying.

Person call: Person call LED lights up in yellow and you can hear the pager signal.

Alarm: All 6 LEDs flash and you can hear an alarm signal.

Water alarm: Water-alarm LED lights up in blue and you can hear an alarm signal.

Fire alarm: Fire-alarm LED lights up in red and you can hear an alarm signal.

Transmission range

Note the following points when using the *acoustic RF receiver*:

The radio signals are designed to have a range of 80 meters under optimum conditions. The following conditions may result in a reduced range:

- Signal transmission through building structures or vegetation.
- Interference from TVs, computer monitors and mobile phones. Under certain circumstances, this may prevent the receiver from functioning at all.
- Positioning of the transmitter at an unfavourable distance from surfaces which reflect radio waves, for example floors and walls. This may lead to the signal wave being weakened or even cancelled out by the reflected wave.
- Metallic objects reduce the range due to the shielding effect of the metal.
- Particularly in towns and cities, there may be many other sources of radio waves which can disrupt the original signal.
- Having units operating at similar frequencies located close to one another may also result in mutual interference.

Maintenance and care

The *acoustic RF receiver* does not require any maintenance. If the unit does become dirty, simply wipe it clean with a soft, damp cloth.

Note: remove the *acoustic RF receiver* from mains socket!

Never use spirits, thinners or other organic solvents. Do not set up the *acoustic RF receiver* where it will be exposed to full sunlight for long periods. In addition, it must be protected against excessive heat, moisture and severe mechanical shocks.

Note: This product is **not** protected against splash water. Do not place any containers filled with water, such as flower vases, or anything with an open flame, such as a lit candle, on or near the product.

Please make sure that the batteries are not exposed to excessive heat from such as sunlight, fire or anything similar.

Warranty

The *acoustic RF receiver* is a very reliable product. Should a malfunction occur despite the unit having been set up and operated correctly, please contact your dealer or the manufacturer directly.

This warranty covers the repair of the product and returning it to you free of charge. It is recommended that you send in the product in its original packaging, so keep the packaging for the duration of the warranty period.

The warranty does not apply to damage caused by incorrect handling or attempts to repair the unit by people not authorised to do so (destruction of the seal on the unit). Repairs will only be carried out under warranty if the completed warranty card is returned accompanied by a copy of the dealer's invoice/till receipt.

Always specify the product number in any event.



Disposal of used electric and electronic units (applicable in the countries of the European Union and other European countries with a separate collection system).

The symbol on the product or the packaging indicates that this product is not to be handled as ordinary household waste but has to be returned to a collecting point for the recycling of electric and electronic units. You protect the environment and health of your fellow men by the correct disposal of this products. Environment and health are endangered by a faulty disposal. Material recycling helps to reduce the consumption of raw material. You will receive further information on the recycling of this product from your local community, your communal disposal company or your local dealer.

Technical data

Power supply:	9 V-power supply unit at 230 V, 50 Hz via a 9 V block battery or rechargeable battery A-2995-0 (special accessory)
Battery standby time: Rechargeable battery standby time:	Approx. 2-3 days (at 5 events a day) Approx. 10 hours (at 5 events a day)
Frequency:	868.35 MHz
Temperature range:	0° C to 40° C
Battery/Dead battery indicator:	1 LED orange
Visual alerts:	1 LED red (fire alert) 1 LED blue (water alert) 1 LED orange (telephone alert) 1 LED green (doorbell alert) 1 LED white (baby call) 1 LED Gelb (person call) all 6 LEDs active: Alarm
Height:	65 mm
Width:	93 mm
Depth:	134 mm
Weight:	220 g



This device complies with the following EC directives:

2011 / 65 / EC RoHS-directive

2012 / 19 / EC WEEE-directive

2014 / 53 / EC RED-directive

Compliance with the directives listed above is confirmed by the CE seal on the device. EC compliance declarations are available on the Internet at www.humanteknik.com.

Technical specifications subject to change without prior notice.

Face de l'appareil

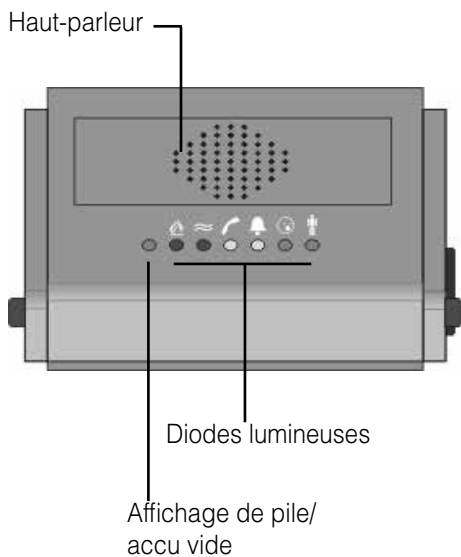

Dos de l'appareil

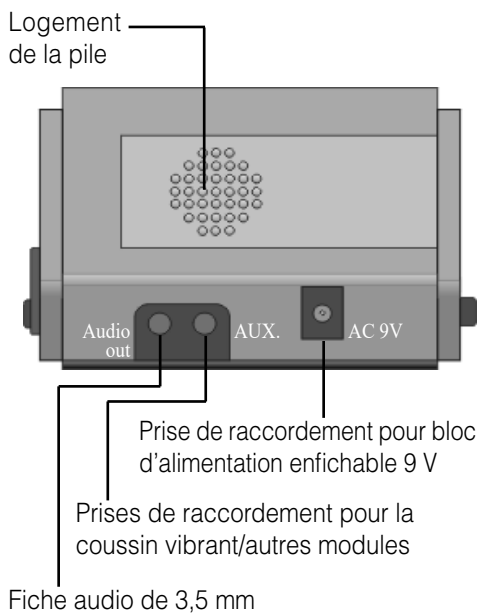

Vue de côté à droite

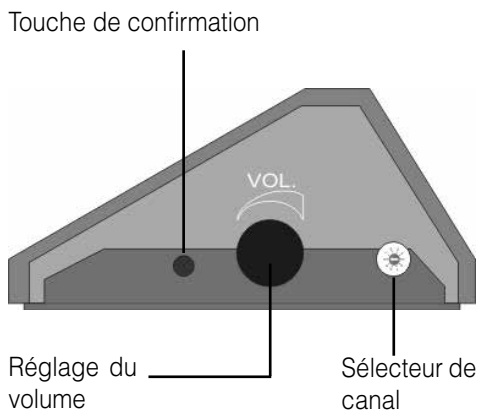

Vue de côté à gauche

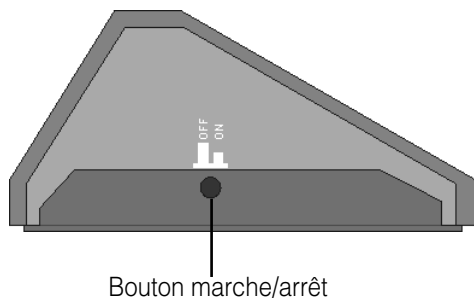

Félicitations pour l'achat de ce *récepteur acoustique radio lisa*; nous espérons qu'il vous apportera longtemps satisfaction.

Vous avez opté pour un système moderne et fiable. Veuillez lire attentivement ce mode d'emploi pour une bonne mise en service de l'appareil et pour vous familiariser avec toutes les possibilités du système.

Livraison standard

Vérifiez si toutes les pièces énumérées ci-après sont bien présentes :

- *Récepteur acoustique radio lisa*
- Bloc secteur enfichable 9 V
- Mode d'emploi
- Coupon de garantie

En cas de livraison incomplète veuillez contacter immédiatement votre revendeur.

Principe de fonctionnement

Le *récepteur acoustique radio lisa* reçoit les signaux de différents émetteurs radio et les transforme en signaux acoustiques. En plus, 6 diodes électroluminescentes permettent de reconnaître les différents signaux émis.

Éléments de commande

Pile/accu vide

Lorsque l'affichage »Pile/accu vide« reste allumé en permanence, cela signifie que la pile ou l'accumulateur est pratiquement vide. Il faut remplacer la pile ou encore recharger l'accumulateur. Lorsque l'affichage »Pile vide« clignote brièvement, cela n'a aucune signification.

Diodes électroluminescentes

Les 6 diodes aident en plus à différencier les différents signaux émetteurs et restent allumées pendant 40 secondes au total.

Sélecteur de canal *lisa*

Le sélecteur de canal permet de régler le canal radio.

Bouton marche/arrêt

Placer le bouton marche/arrêt sur »Marche«. Le *récepteur acoustique radio lisa* est ainsi prêt au service.

Après la mise en marche, toutes les diodes électroluminescentes sont brièvement amorcées l'une après l'autre. Ce test automatique vous permet de voir si l'appareil fonctionne sans problème.

Touche de confirmation

La touche de confirmation vous permet de confirmer les signaux entrants. Les signaux acoustiques sont alors désactivés.

Les diodes restent allumées et s'éteignent automatiquement au bout de 40 secondes. En outre, le dernier signal peut être appelé encore une fois au moyen de la touche de confirmation et ce jusqu'à 3 minutes après sa réception. Les signaux acoustiques ne sont plus déclenchés.

Réglage du volume

Volume : réglable en continu
(max. 100 dB)

Remarque (accessoire):

Sur les prises de raccordement du *récepteur acoustique radio lisa*, il est possible de raccorder un coussin vibrant ou d'autres modules :

- module flash MF-1
- module de commutation MS-1

Les appareils audio suivants peuvent se raccorder à la fiche audio de 3,5 mm :

- les systèmes de sonorisation à infrarouge
- les systèmes de sonorisation radio
- les systèmes de sonorisation à boucle d'induction magnétique
- les chaînes hi-fi ou haut-parleurs actifs

Mise en service

1a. Alimentation sur le secteur

Enficher la prise à l'extrémité du bloc-sec-teur 9 V dans la fiche prévue à cet effet au dos du *récepteur acoustique radio lisa*. Raccorder ensuite le bloc-sec-teur dans la prise de courant du secteur à 230 V.

Pontage en cas de coupure de courant

Vérifier que l'appareil est conçu pour être raccordé au secteur. La pile ou l'accu servent uniquement de sécurité en cas de coupure de courant.

1b. Mise en place de la pile

Le *récepteur acoustique radio lisa* peut aussi fonctionner avec une pile monobloc 9 V (non comprise dans la livraison). Au dos du *récepteur acoustique radio lisa* se trouve un compartiment à piles. L'ouvrir en faisant coulisser le couvercle du compartiment à piles vers la droite avec le pouce. Con-necter la pile monobloc 9 V à la fiche de raccor-dement, placer la pile dans son logement et refermer l'appareil. Le raccordement de la pile peut entraîner le déclenchement des signaux de réception.

1c. Mise en place de l'accu

Le *récepteur acoustique radio lisa* peut éga-lement fonctionner avec un accu (A-2995-0) disponible en option. Ouvrir le compartiment à pile en faisant coulisser son couvercle vers la droite avec le pouce. Raccorder l'accu en connectant sa fiche mâle sur la prise de raccordement située dans le com-partiment à pile. La connexion séparée de l'accu garantit qu'aucune pile monobloc 9 V

ne sera rechargée par inadvertance. L'accu se recharge lorsque le *récepteur acous-tique radio lisa* est connecté au secteur.



Il faut charger l'accu pendant 12 heures avant sa mise en service.



Pour le fonctionnement avec accu, utiliser uniquement l'accu spécifique A-2995-0. Le raccord pour pile monobloc 9 V ne permet pas de recharger d'accus !

2. Réglage du canal radio correct

Un procédé de transmission numérique spécial assure la détection sans défauts des signaux radio.

Ce procédé permet également le réglage de 10 canaux radio différents. Départ usine, le *récepteur acoustique radio lisa* est réglé sur le canal 0. Ce n'est que dans le cas où l'on utiliserait simultanément dans un même bâtiment différentes installations, qu'il fau-drait régler les appareils des différents uti-lisateurs sur des canaux différents. Régler le canal souhaité en plaçant le sélecteur de canal, qui se trouve sur le côté droit de l'appareil, sur le numéro de canal souhaité à l'aide d'un petit tournevis. Tous les émet-teurs et les récepteurs doivent être réglés sur le même canal.

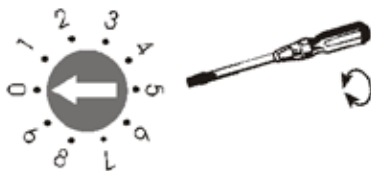

Réglage du canal approprié

Reconnaissance du signal émetteur

Les signaux de l'émetteur *lisa* RF sont reproduits par le *récepteur acoustique radio lisa* en différentes tonalités de reconnaissance (sonnerie de téléphone, sonnettes de porte d'entrée, cris de bébé, etc.). Une reconnaissance optique du signal *lisa* est aussi possible puisque l'une des lampes témoins brille ou clignote pendant 40 secondes.

Téléphone : La diode du téléphone s'allume et une sonnerie de téléphone retentit.

Porte I : La diode de porte s'allume et une sonnette de porte d'entrée retentit.

Porte II : La diode de porte s'allume et une sonnette de porte différente de la première retentit.

Cris de bébé : La diode de bébé s'allume et un cri de bébé se fait entendre.

Appel d'une personne : La diode d'appel d'une personne s'allume et un signal d'appel se fait entendre.

Alarme : Les 6 diodes clignotent et un signal d'alarme retentit.

Alarme dégâts des eaux : La diode de dégâts des eaux s'allume et un signal d'alarme retentit.

Alarme incendie : La diode d'incendie s'allume et un signal d'alarme retentit.

Portée du signal radio

La portée des signaux radio des émetteurs est de 80 m dans des conditions optimales. Une portée réduite peut être due aux causes suivantes :

- Constructions ou végétation.
- Rayonnements parasites d'écrans d'ordinateurs et de téléphones sans fil. Ceux-ci peuvent même provoquer une interruption du fonctionnement du récepteur.
- La distance de l'émetteur par rapport à des surfaces réfléchissantes comme les sols et les murs, a été mal choisie ce qui fait que l'onde du signal et l'onde réfléchie s'affaiblissent voire même s'annulent mutuellement.
- Des objets métalliques réduisent la portée du fait du blindage métallique.
- Particulièrement dans les zones urbaines, de nombreuses sources de rayonnement sont susceptibles de fausser le signal d'origine.
- Des appareils avec des fréquences de travail similaires se trouvant à une faible distance les uns des autres peuvent également se brouiller mutuellement.

Maintenance et entretien

Le *récepteur acoustique radio lisa* est exempt de maintenance. S'il est sale, nettoyez l'appareil avec un chiffon doux et légèrement humide.

Attention : débranchez-les d'abord !

N'utilisez jamais d'alcool, de diluant ni d'autres solvants organiques. Le *récepteur acoustique radio lisa* ne doit pas être exposé en plein soleil de façon prolongée et il doit être protégé contre une chaleur importante, l'humidité et de fortes vibrations mécaniques.

Important : Cet appareil **n'est pas** protégé contre les projections d'eau. Ne pas poser d'objet rempli d'un liquide, par exemple un vase, près de l'appareil. De même, ne pas poser près de l'appareil une source de combustion comme par exemple une bougie allumée.

Veiller à ce que les piles ne soient pas exposées à des sources de chaleur importantes comme par exemple l'ensoleillement direct ou le feu.

Garantie

Tous les appareils *lisa* sont très fiables. Si en dépit d'un montage et d'un emploi corrects, des dysfonctionnements apparaissent, veuillez contacter votre vendeur spécialisé ou vous adresser directement au fabricant. La garantie comprend la réparation gratuite y compris la réexpédition. Nous recommandons de renvoyer l'appareil dans son emballage d'origine. Ne le jetez donc pas. Cette garantie ne s'applique pas pour des dommages occasionnés par une mauvaise manipulation ou encore des tentatives de réparation par des personnes non autori-

sées (endommagement du cachet signalétique de l'appareil). Les réparations sous garantie ne sont exécutées qu'après réception du coupon de garantie dûment rempli ou d'une copie de la facture ou du ticket de caisse du revendeur.

Le numéro de l'appareil doit être indiqué dans tous les cas.



Gestion des déchets électriques et électroniques (dans les pays de l'Union européenne et dans les autres pays européens disposant d'un système de collecte distinct pour cette classe de déchets). Le symbole sur le produit ou l'emballage indique que ce produit ne doit pas être jeté comme les déchets ménagers ordinaires, mais apporté à un point de collecte pour le recyclage des déchets électriques et électroniques. En respectant ces règles pour votre équipement usagé, vous apportez une contribution importante à la protection de l'environnement et de votre santé. Le non-respect de ces règles pour votre équipement usagé constitue une atteinte à l'environnement et une menace pour votre santé. Le recyclage des matériaux contribue à réduire la quantité de matières premières utilisées. Pour en savoir plus sur le recyclage de ce produit, veuillez contacter les autorités locales compétentes, votre mairie ou le magasin où vous avez effectué votre achat.

Spécifications techniques

Alimentation électrique :	bloc d'alimentation enfichable 9 V sur 230 V, 50 Hz par pile monobloc 9 V ou accu rechargeable A-2995-0 (accessoire en option)
Durée de disponibilité de la pile :	environ 2 à 3 jours (à raison de 5 événements par jour)
Durée de disponibilité de l'accu :	environ 10 heures (à raison de 5 événements par jour)
Fréquence :	868,35 MHz
Plage de fonctionnement :	de 0° C à 40° C
Affichage de pile/accu vide :	1 diode électroluminescente orange
Signalisation optique :	1 diode électroluminescente rouge (feu) 1 diode électroluminescente bleu (dégâts des eaux) 1 diode électroluminescente orange (téléphone) 1 diode électroluminescente vert (porte d'entrée) 1 diode électroluminescente blanc (bébé) 1 diode électroluminescente jaune (personne) Les 6 DEL (alarme)
Hauteur:	65 mm
Largeur :	93 mm
Profondeur :	134 mm
Poids:	220 g



Cet appareil est conforme aux exigences des directives communautaires ci après :

2011 / 65 / EC directive RoHS

2012 / 19 / EC directive WEEE

2014 / 53 / EC directive RED

La conformité avec les directives ci-dessus est attestée par le logo CE apposé sur l'appareil. Les déclarations de conformité CE sont consultables sur Internet sur le site www.humanteknik.com.

Sous réserves de modifications techniques.

Voorzijde van het apparaat

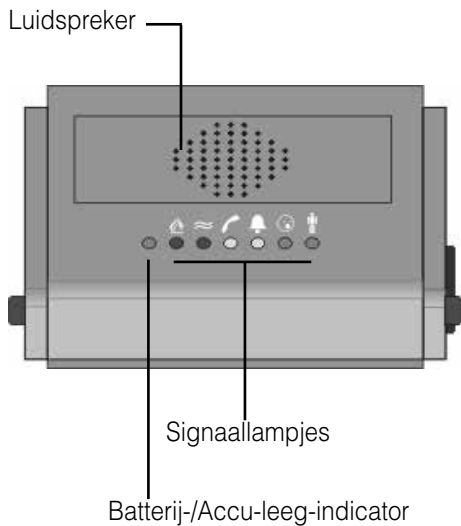

Achterzijde van het apparaat

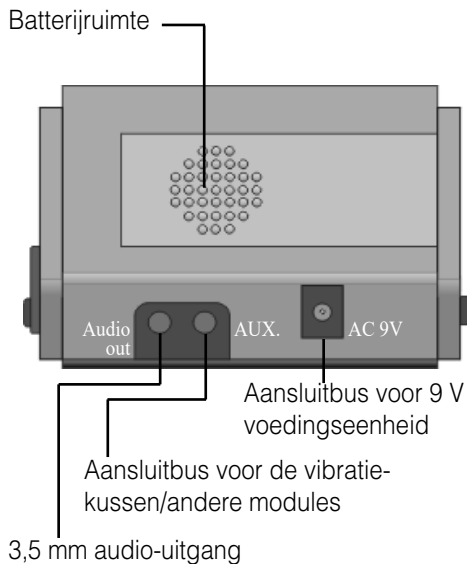

Zijaanzicht recht

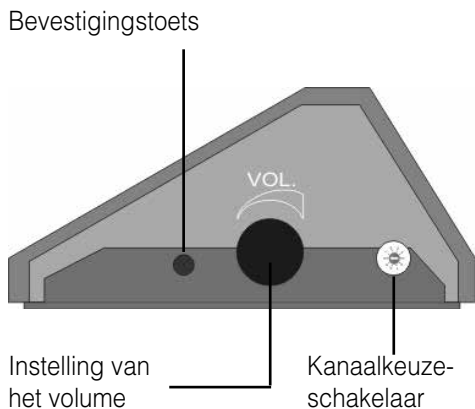

Zijaanzicht linker

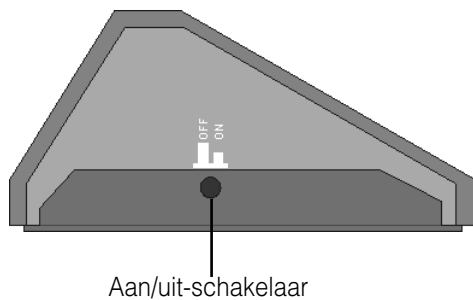

Hartelijk gefeliciteerd met uw aankoop van de *akoestische radio-ontvanger*. Wij hopen dat u er veel plezier aan zult beleven.

U heeft daarmee gekozen voor een modern en betrouwbaar systeem. Lees deze gebruiksaanwijzing zorgvuldig door om het systeem correct in gebruik te kunnen nemen en met alle mogelijkheden van het systeem vertrouwd te worden.

Standaard leveringsomvang

Controleer of alle hierna opgesomde onderdelen aanwezig zijn:

- *Akoestische radio-ontvanger*
- 9 V-netadapter
- Gebruiksaanwijzing
- Garantiekaart

Indien bepaalde onderdelen ontbreken, dient u onmiddellijk contact op te nemen met uw audicien of rechtstreeks met de fabrikant.

Werkingsprincipe

De *akoestische radio-ontvanger* ontvangt de signalen van verschillende radiozenders en zet deze om in akoestische signalen.

Daarnaast helpen 6 signaallampjes de verschillende zendersignalen te herkennen.

Bedieningselementen

Batterij/Accu leeg

Een permanent brandende »Batterij-/Accu-leeg-indicator« betekent dat de batterij resp. de accu in het apparaat bijna leeg is. De batterij moet vervangen resp. de accu geladen worden. Als de »Batterij-/Accu-leeg-indicator« even gaat knipperen, heeft dit geen betekenis.

Signaallampjes

De 6 signaallampjes zijn een bijkomend hulpmiddel om de zendersignalen te herkennen en branden in totaal 40 seconden.

lisa-Kanaalkeuzeschakelaar

Via de kanaalkeuzeschakelaar kan het radiokanaal ingesteld worden.

Aan/uit-schakelaar

Zet de aan/uit-schakelaar op »Aan«. Nu is de *akoestische radio-ontvanger* operationeel. Na het inschakelen worden alle controlerlampjes één voor één kort aangestuurd. Aan de hand van deze zelftest kunt u zien dat het apparaat correct functioneert.

Bevestigingstoets

Met behulp van de bevestigingstoets kunt u inkomende signalen bevestigen. Het akoestische signaal wordt daarbij uitgeschakeld.

De signaallampjes branden verder en schakelen zichzelf na, in totaal 40 seconden uit. Daarnaast kan het laatste signaal nog een keer weergegeven worden en dit tot 3 minuten na ontvangst.

Instelling van het volume

Volume: traploos instelbaar
(max. 100 dB)

Opmerking (Speciaal toebehoren)

Aan de aansluitingen van de *akoestische radio-ontvanger* kunnen vibratiekussentjes of andere modules:

- Flitsmodule MF-1
 - Schakelmodule MS-1
- worden aangesloten.

Aan de 3,5 mm audio-uitgang kan de volgende geluidsapparatuur worden aangesloten:

- infrarood transmissiesystemen
- radiotransmissiesystemen
- ringleiding transmissiesystemen
- hifi-installaties of actieve luidsprekers

Ingebruikname

1a. Netvoeding

Steek de stekker aan het uiteinde van de 9 V voedingseenheid in de daarvoor bestemde aansluiting aan de achterkant van de *akoestische radio-ontvanger*. Vervolgens steekt u de stekker in een normaal 230-Vstopcontact.

Stroomuitvaloverbrugging

Let erop dat het apparaat bestemd is voor netvoeding. De batterij en de accu dienen uitsluitend voor het overbruggen van een stroomuitval.

1b. Batterij aanbrengen

De *akoestische radio-ontvanger* functioneert ook met een 9-V blokbatterij (niet bij de levering inbegrepen). Aan de achterkant van de *akoestische radio-ontvanger* bevindt zich een batterijhouder. Om het te openen, schuift u het batterijvakdeksel met de duim naar rechts van het apparaat. Verbind een 9 V-blokbatterij met de stekker, leg de batterij in de uitsparing en sluit het apparaat. Bij het aansluiten van de batterij kunnen de ontvangstsignalen even worden geactiveerd.

1c. Accu aanbrengen

De *akoestische radio-ontvanger* functioneert ook met een accu (A-2995-0) die als extra toebehoren verkrijgbaar is. Open het batterijvak door met de duim het batterijvakdeksel van het apparaat naar rechts te schuiven.

Om de accu aan te sluiten, verbindt u de stekker van de accu met de aansluiting in het batterijvak. Door de afzonderlijke accu-verbinding is verzekerd dat een 9 V-blokbatterij niet geladen kan worden. Om de

accu op te laden, verbindt u de *akoestische radio-ontvanger* met het stroomnet.



Voor ingebruikname moet de accu 12 uur opgeladen worden.



Voor accubedrijf kan alleen de speciale accu A-2995-0 gebruikt en geladen worden. Aan de 9 V-blokbatterijaansluiting kunnen geen accu's geladen worden!

Instellen van het correcte radiokanaal

Door een speciale, digitale transmissiemethode wordt de foutloze herkenning van de radiosignalen gewaarborgd. Bij deze methode is het ook mogelijk om 10 verschillende radiokanalen in te stellen. In de standaardinstelling is de *akoestische radio-ontvanger* ingesteld op kanaal 0. Alleen wanneer er in een huis systemen van verschillende gebruikers werkzaam zijn, moeten de apparaten van de afzonderlijke gebruikers op verschillende kanalen ingesteld worden. Het gewenste kanaal stelt u in door de kanaalkeuzeschakelaar bovenaan in het batterijvak met een kleine schroevendraaier op het gewenste kanaalnummer te draaien. Alle zenders en ontvangers moeten ingesteld worden op hetzelfde kanaal.

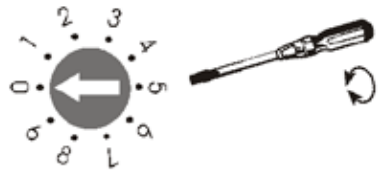

Bijvoorbeeld: Gewenst kanaalnummer 0

Zendsignaalherkenning

De signalen van de *lisa* RF-zender worden door de *akoestische radio-ontvanger* omgezet in verschillende herkenningstonen (telefoon, deurbel, huilende baby, enz.). Tegelijkertijd kunt u optisch herkennen welk *lisa*-signaal actief is, aan de hand van één van de LED's die 40 seconden lang branden of knipperen.

Telefoon: telefoon-LED brandt en u hoort een rinkelende telefoon.

Deurbel I: deurbel-LED brandt en u hoort een deurbel.

Deurbel II: deurbel-LED knippert en u hoort een ander deurbelgeluid.

Babyoproep: babyoproep-LED brandt en u hoort het gehuil van een baby.

Personenoproep: personenoproep-LED brandt en u hoort een oproepsignaal.

Alarm: alle 6 LED's knipperen en u hoort een alarmsignaal.

Wateralarm: wateralarm-LED brandt en u hoort een alarmsignaal.

Brandalarm: brandalarm-LED brandt en u hoort een alarmsignaal.

Radiobereik

Hou bij het gebruik van de *akoestische radio-ontvanger* rekening met het volgende:

De radiosignalen van de zender hebben in optimale omstandigheden een bereik van 80 meter.

Mogelijke oorzaken van een verminderd bereik kunnen zijn:

- Bebouwing of vegetatie.
- Stoorstralingen van beeldschermen en mobiele telefoons. Deze kunnen zelfs een uitval van de ontvanger veroorzaken.
- De afstand van de zender tot reflecterende oppervlakken zoals vloeren en muren is ongunstig gekozen, zodat de signaal-golf en de reflecterende golf elkaar verzwakken of zelfs uitdoven.
- Metalen voorwerpen verkorten het bereik door de metalen afscherming.
- Met name in stedelijke gebieden zijn er veel stralingsbronnen, die het bronssignaal kunnen vervormen.
- Apparaten met overeenkomstige werkfrequenties, die op korte afstand van elkaar gebruikt worden, kunnen eveneens onderlinge storingen veroorzaken.

Onderhoud en verzorging

De *akoestische radio-ontvanger* is onderhoudsvrij. Wanneer het apparaat vuil is, hoeft u het enkel met een zachte, vochtige doek te reinigen.

Let op: eerst de stekkers uit het stopcontact halen!

Gebruik nooit alcohol, verdunner of andere organische oplosmiddelen.

De *akoestische radio-ontvanger* mag niet langdurig blootgesteld worden aan rechtstreekse zonnestralen en moet beschermd worden tegen grote hitte, vocht of sterke mechanische trillingen.

Opmerking: Het apparaat is **niet** beschermd tegen spatwater. Plaats geen met vloeistof gevulde voorwerpen, bijv. vazen, op het apparaat. Ook open vuur, zoals bijv. Brandende kaarsen, mag in geen geval op het apparaat worden geplaatst.

Let erop dat de batterijen niet blootgesteld worden aan sterke warmtebronnen, zoals zonnestraling, brand o.i.d.

Garantie

De *akoestische radio-ontvanger* is zeer betrouwbaar en veilig. Mochten er ondanks correcte bediening storingen optreden, neem dan contact op met uw audicien of rechtstreeks met de fabrikant.

De garantie omvat de kostenloze reparatie en het gratis terugsturen van defecte apparaten. Het wordt aanbevolen om het product in de originele verpakking op te sturen, dus bewaar de verpakking voor de duur van de garantieperiode.

De garantie vervalt bij beschadigingen die veroorzaakt werden door onoordeelkundig gebruik of bij reparatiepogingen van niet erkende personen (verbreking van het garantiezegel op het apparaat). Reparaties op

garantie kunnen alleen worden uitgevoerd als de garantiekaart samen met een kopie van de rekening/bon van de handelaar wordt ingestuurd.

Het serienummer van het apparaat moet steeds vermeld worden.



Verwijdering van gebruikte elektrische en elektronische apparatuur (toe te passen in de landen van de Europese Unie en andere Europese landen met een eigen inzamelsysteem voor zulke apparaten). Het symbool op het product en de verpakking wijst erop dat dit product niet als normaal huisafval mag worden behandeld maar op een verzamelpunt voor de recyclage van elektrisch en elektronisch moet worden afgegeven. Door uw bijdrage tot de correcte verwijdering van dit product, beschermt u de het milieu en de gezondheid van uw medemensen. Milieu en gezondheid worden door foute verwijdering in gevaar gebracht. Materiaalrecyclage helpt het verbruik van grondstoffen te reduceren. Meer informatie over de recyclage van dit product krijgt u bij uw gemeente, de communale afvalverwijderingsbedrijven of in de zaak waar u dit product heeft gekocht.

Technische gegevens

Voeding: 9 V-voedingseenheid op 230 V, 50 Hz
via 9 V-blokbatterij of accu A-2995-0
(speciaal toebehoren)

batterij stilstaande

beschikbaarheid: ca. 2-3 dagen (bij 5 inzetten per dag)

accu stilstaande beschikbaarheid: ca. 10 uur (bij 5 inzetten per dag)

Frequentie: 868,35 MHz

Arbeitsbereik: 0° C tot 40° C

Batterij-/Accu-leeg-indicator: 1 LED oranje

Optische signalering:

1 LED rood (brandalarm)

1 LED blauw (wateralarm)

1 LED oranje (telefoonsignaal)

1 LED groen (deurbelsignaal)

1 LED wit (babyoproep)

1 LED geel (personoproep)

alle 6 LED's (alarm)

Hoogte: 65 mm

Breedte: 93 mm

Diepte: 134 mm

Gewicht: 220 g

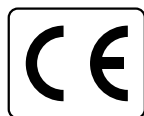

Dit apparaat voldoet aan de eisen van de volgende EU-richtlijnen:

2011 / 65 / EU RoHS-richtlijn

2012 / 19 / EU WEEE-richtlijn

2014 / 53 / EU RED-richtlijn

De conformiteit met de voornoemde richtlijnen wordt bevestigd door het CE-teken op het apparaat. EU-conformiteitsverklaringen staan online ter beschikking onder:
www.humanteknik.com.

Technische wijzigingen voorbehouden.

Lato anteriore dell'apparecchio

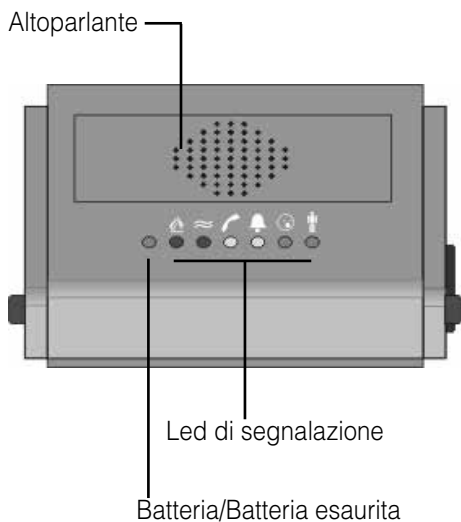

Lato posteriore dell'apparecchio

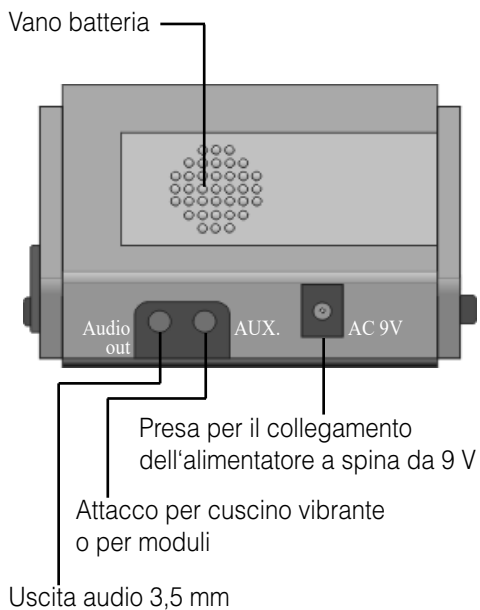

Vista laterale destra

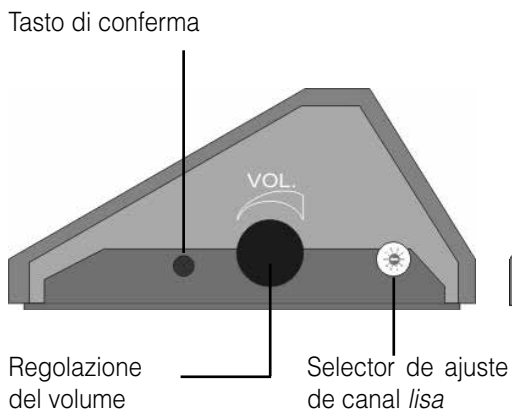

Vista laterale di sinistra

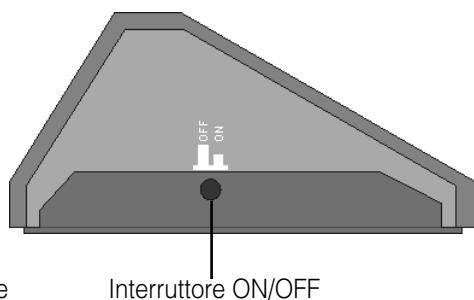

Congratulazioni per l'acquisto del *radiorecettore acustico*. Ci auguriamo che possa utilizzarlo a lungo. Avete scelto un sistema moderno ed affidabile! Vi invitiamo a leggere attentamente le istruzioni per l'uso che vi permetteranno di mettere correttamente in funzione l'impianto e di conoscere tutte le possibilità che questo offre.

Volume di fornitura standard

Controllare che nel volume di fornitura siano presenti tutti gli elementi qui elencati:

- *Radiorecettore acustico*
- Alimentatore da 9 V
- Istruzioni per l'uso
- Scheda della garanzia

Se dovessero mancare alcuni degli oggetti elencati nel volume di fornitura, rivolgersi subito al rivenditore autorizzato o direttamente al produttore.

Funzionamento

Il *radiorecettore acustico* riceve i segnali da diversi radiotrasmettitori e li converte in segnali acustici. I 6 led di segnalazione sono un ulteriore ausilio per il riconoscimento dei diversi segnali di trasmissione.

Elementi di visualizzazione e di comando

Batteria/Batteria esaurita

Quando la spia »Batteria/Batteria esaurita« si accende di continuo, la batteria (anche ricaricabile) utilizzata è quasi del tutto scarica. Sostituirla con una batteria standard o con una batteria completamente ricaricata. La spia »Batteria esaurita« potrebbe lampeggiare in modo intermittente per qualche istante, ma questo non significa che la batteria sia scarica.

Led di segnalazione

I 6 led di segnalazione aiutano a distinguere i singoli segnali di trasmissione e rimangono accesi per 40 secondi.

Selettore di canale

Con questo selettore si imposta il canale radio desiderato.

Interruttore on/off

Posizionare l'interruttore on/off su »ON«. Il ricevitore è ora pronto per l'uso. Dopo l'accensione, i led di controllo vengono brevemente attivati uno.

Questo test automatico conferma il corretto funzionamento dell'apparecchio.

Tasto di conferma

Premere il tasto di conferma per accettare i segnali in entrata; in questo il segnale acustico si spengono. Il led rimane ancora acceso per 40 secondi per poi spegnersi automaticamente. Azionando il tasto di conferma si può anche richiamare l'ultimo segnale emesso entro 3 minuti dalla sua emissione. appropriate. Il segnale acustico non saranno ripetuti.

Inpostazione del volume

Volume: regolazione continua (max. 100 dB)

Nota (accessori speciali)

Dispositivi a vibrazione o altri moduli:

- Modulo flash MF-1
- Modulo switch MS-1

possono essere collegati ai jack corrispondenti del *radiorecettore acustico*.

L'uscita audio 3,5 mm permette di collegare le seguenti apparecchiature audio:

- sistemi di trasmissione a raggi infrarossi
- sistemi di trasmissione radio
- sistemi di trasmissione ad induzione magnetica
- impianto hi-fi o altoparlanti attivi

Messa in funzione

1a. Alimentazione

Inserire il connettore all'estremità dell'alimentatore 9V nella presa dedicata sul retro del *radiorecettore acustico*. Collegare quindi l'alimentatore a una presa standard domestica in grado di erogare 230 V.

Esclusione di guasto di alimentazione

Tenere presente che l'apparecchio è previsto per il collegamento alla rete elettrica. La batteria e la batteria ricaricabile servono esclusivamente per superare eventuali interruzioni dell'alimentazione.

1b. Inserimento della batteria

Il *radiorecettore acustico* può essere usato anche con una batteria transistor 9V (non compresa nella fornitura). Sul retro del *radiorecettore acustico* si trova un vano batterie. Per accedere al vano batterie far scorrere leggermente il relativo coperchio con il pollice. Collegare la batteria da 9 V al connettore, inserirla nel vano e richiudere il coperchio. Una volta collegata la batteria, i segnali di ricezione sono subito attivabili.

1b. Inserimento della batteria ricaricabile

Il *radiorecettore acustico* può essere usato anche con una batteria ricaricabile (A-2995-0) disponibile come accessorio speciale. Aprire il vano batterie, spostando il coperchio con il pollice verso destra. Per connettere la batteria ricaricabile, collegare il connettore della batteria con la presa nera nel vano batterie. Il collegamento separato per la batteria ricaricabile garantisce che non può essere caricata una batteria transistor 9 V. La batteria viene caricata, collegando il *radiorecettore acustico* alla rete elettrica.



Prima della messa in esercizio la batteria ricaricabile deve essere caricata per 12 ore.



Per il funzionamento con batteria ricaricabile deve essere utilizzata e caricata esclusivamente la batteria ricaricabile speciale A-2995-0. Attraverso il connettore della batteria transistor 9 V non è possibile caricare una batteria ricaricabile!

2. Impostazione del canale radio

Grazie ad uno speciale procedimento di trasmissione digitale si è sicuri che i segnali radio saranno riconosciuti correttamente. Questo procedimento permette di impostare fino a 10 diversi canali radio.

In fase di produzione la *radiorecettore acustico* impostata sul canale 0. Se in un edificio sono fatti funzionare gli impianti di diversi utenti, gli apparecchi dei singoli utenti devono essere impostati su canali radio diversi. Servirsi di un piccolo cacciavite per impostare il numero del canale desiderato. Per impostare il canale appropriato girare con un piccolo cacciavite l'interruttore di selezione, posto sulla parte superiore del vano batteria, fino a posizionarlo sul numero desiderato. Impostare tutti i trasmettitori e i ricevitori sullo stesso canale.

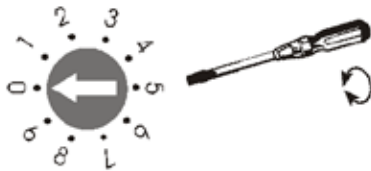

Impostazione del canale radio

Rilevazione del segnale ditrasmissione

Radoricevitore acustico converte in diversi suoni (squillo del telefono o del campanello d'ingresso, pianto di un bimbo, ecc.) i segnali inviati al trasmettitore in radiofrequenza (RF) lisa. È possibile verificare qual è il segnale lisatrasmesso osservando il corrispettivo led, che resta acceso per 40 secondi.

Telefono: il led del telefono si illumina in arancio e si avverte un suono di un telefono.

Porta I: il led della porta d'ingresso si illumina in verde e si avverte il suono del campanello.

Porta II: il led della porta d'ingresso lampeggia in verde e si avverte un suono del campanello diverso dal precedente.

Babyfono: il led del babyfono si illumina in bianco e si avverte il pianto di un bimbo.

Cercapersone: il led della porta d'ingresso si illumina in giallo e si avverte il suono del cercapersone.

Allarme: tutti e 6 i led lampeggiano e si avverte una sirena d'allarme.

Allarme acqua: il led dell'allarme acqua si illumina in blu e si avverte una sirena d'allarme.

Allarme antincendio: il led dell'allarme antincendio si illumina in rosso e si avverte una sirena d'allarme.

Portata radio

La portata dei segnali radio del trasmettitore è di 80 metri con condizioni ottimali. Le possibili cause di una portata ridotta possono essere dovute a:

- Fabbricati o vegetazione.
- Radiazioni di disturbo provenienti da televisori e telefoni portatili. Questi possono addirittura mettere fuori funzione il ricevitore.
- Un erroneo posizionamento del trasmettitore rispetto a superfici che riflettono le radiazioni come pavimenti e pareti, in modo che le onde di segnalazione e le onde riflesse si disturbano o si annullano a vicenda.
- oggetti metallici che accorciano la portata agendo da schermi.
- Fonti di radiazioni, specialmente in zone urbane, che possono alterare il segnale d'origine.
- Gli apparecchi con frequenze di lavoro simili e con una distanza ridotta si possono anche disturbare reciprocamente.

Manutenzione

Tutti gli apparecchi *lisa* non necessitano di manutenzione. Pulire le possibili impurità con un panno umido e morbido.

Non utilizzare mai alcool, diluenti o altri solventi organici. Evitare una prolungata esposizione degli apparecchi *lisa* ai raggi solari e proteggerli da eccessivo calore, umidità elevata e da forti scosse meccaniche.

Aviso importante: Questo prodotto **non** è protetto dagli schizzi. Non appoggiare contenitori di liquidi (ad esempio un vaso da fiori), né fiamme libere (ad esempio una candela) nelle vicinanze del prodotto.

Verificare che le batterie non siano esposte a luce solare, fuoco o a fonti di calore simili.

Garanzia

Radiorecettore acustico ha un funzionamento estremamente sicuro. Se si dovessero però presentare dei guasti, nonostante la si sia montata ed utilizzata correttamente, contattare il rivenditore specializzato o rivolgersi direttamente al produttore. La prestazione di garanzia comprende la riparazione gratuita e la spedizione di ritorno gratuita.

Si consiglia di spedirlo nell'imballaggio originale, quindi non buttarlo via durante il periodo di garanzia.

La garanzia perde validità in caso di danni provocati da un utilizzo improprio o da tentativi di riparazione da parte di persone non autorizzate (distruzione del sigillo di garanzia). Le riparazioni saranno eseguite

solo durante il periodo di validità della garanzia, dietro invio della scheda di garanzia unitamente a una copia della fattura o dello scontrino di acquisto.

Deve in qualsiasi caso essere indicato anche il numero dell'apparecchio.



Smaltimento delle apparecchiature elettriche ed elettroniche (norme da osservare nei paesi dell'Unione Europea e in altri paesi europei nei quali sia prevista la raccolta separata di questo tipo di apparecchiature). Il simbolo riportato sul prodotto o sulla confezione indica che il telefono non deve essere smaltito attraverso i normali canali di smaltimento dei rifiuti domestici ma portato a un centro di raccolta per il riciclo delle apparecchiature elettriche ed elettroniche. Il corretto smaltimento dell'apparecchio telefonico rappresenta un contributo attivo alla protezione dell'ambiente e della salute dei cittadini. Al contrario, uno smaltimento non corretto costituisce un pericolo per l'ambiente e la salute dei cittadini. Il riciclaggio dei materiali contribuisce a ridurre l'utilizzo delle materie prime. Per ulteriori informazioni sul riciclaggio di questo prodotto rivolgersi alle autorità locali, al Comune o al negozio presso il quale è stato effettuato l'acquisto.

Dati tecnici

Alimentazione:	alimentatore a spina da 9 V su 230 V, 50 Hz
Autonomia della batteria:	circa 2-3 giorni (in caso di 5 eventi al giorno)
Autonomia della batteria ricaricabile:	circa 10 ore (in caso di 5 eventi al giorno)
Frequenza:	868,35 MHz
Intervallo temperatura di funzionamento:	da 0 a 40 °C
Indicatore di Batteria/ Batteria esaurita:	1 led arancione
Segnali visivi:	1 LED rosso (incendio) 1 LED blu (acqua) 1 LED arancio (telefono) 1 LED verde (campanello porta) 1 LED bianco (bimbo) 1 LED giallo (cercapersone) Tutti e 6 i led (allarme)
Altezza:	65 mm
Larghezza:	93 mm
Profondità:	134 mm
Peso:	circa 220 g



Il presente apparecchio è conforme ai requisiti delle seguenti direttive UE:

2011 / 65 / UE direttiva RoHS

2012 / 19 / UE direttiva WEEE

2014 / 53 / UE direttiva RED

La conformità con le direttive di cui sopra viene confermata dalla marcatura CE sull'apparecchio. Le dichiarazioni UE di conformità sono disponibili sul sito Internet www.humantechnik.com.

Ci riserviamo di effettuare modifiche tecniche.

Lado delantero del aparato

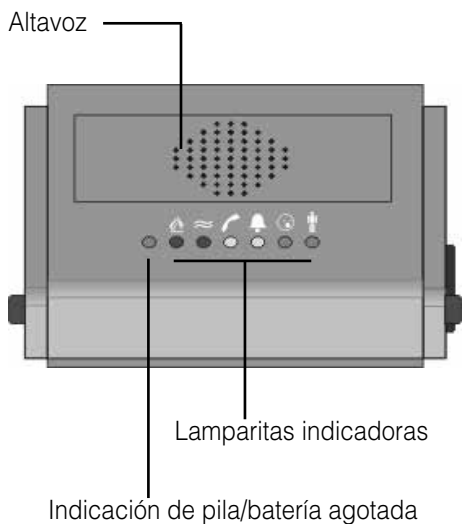

Lado trasero del aparato

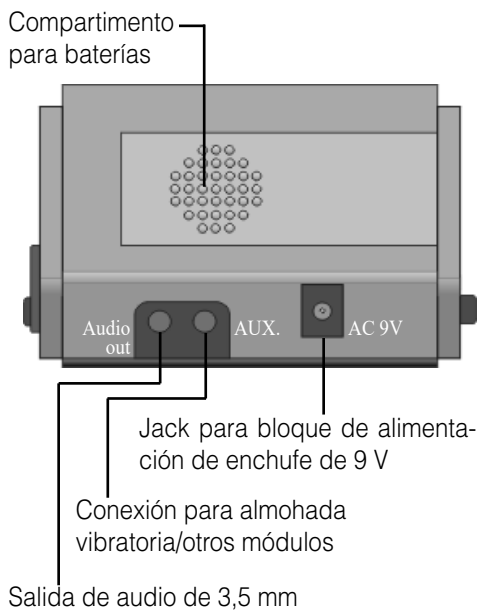

Lado trasero del aparato la derecha

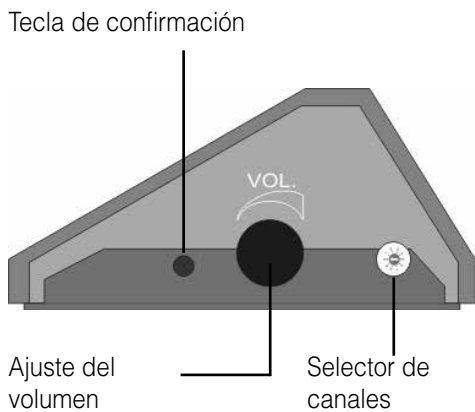

Lado trasero del aparato izquierdo

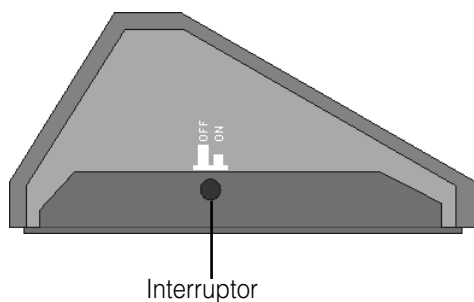

Le felicitamos por la adquisición de este *radiorreceptor acústico* intermitente y esperamos que lo disfrute durante mucho tiempo. Con ella, usted ha elegido un sistema moderno y fiable. Por favor lea las instrucciones de servicio atentamente para poder poner la instalación en funcionamiento correctamente y familiarizarse con todas las posibilidades que ofrece el sistema.

Volumen de entrega estándar

Le rogamos comprobar si están incluidas todas las piezas enumeradas a continuación:

- *Radiorreceptor acústico*
- Adaptador de corriente de 9 V
- Instrucciones de servicio
- Tarjeta de garantía

En caso de que falten piezas, le rogamos ponerse en contacto inmediatamente con su establecimiento especializado o directamente con el fabricante.

Principio de funcionamiento

El *radiorreceptor acústico* recibe las señales de varios radiotransmisores y las convierte en señales acústicas.

Las 6 lamparitas indicadoras son una ayuda adicional para reconocer las diferentes señales de emisión.

Elementos indicadores y de mando

Pila/batería agotada

Una „indicación de pila/batería agotada“ encendida permanentemente significa que la pila o la batería que se está utilizando está prácticamente descargada. O bien debe cambiarse la pila, o bien debe cargarse la batería. Si la „indicación de batería agotada“ sólo parpadea brevemente, no tiene ninguna importancia.

Lamparitas indicadoras

Las 6 lamparitas indicadoras son una ayuda adicional para distinguir las señales de emisión individuales y se iluminan por un total de 40 segundos.

Selector de canales

Mediante el selector de canales se puede ajustar el radiocanal.

Interruptor

Coloque el interruptor en la posición de conectado. Con esto, el *radiorreceptor acústico* estará dispuesto para el funcionamiento. Después de la conexión, se excitarán brevemente las lámparas de control, una tras otra. Por medio de esta autoverificación, usted reconocerá que el aparato funciona impecablemente.

Tecla de confirmación

Con la tecla de confirmación puede confirmar señales entrantes. Se apaga la señal acústica de tal modo. Las lamparitas indicadoras seguirán iluminadas y se apagarán automáticamente después de un total de 40 segundos. Adicionalmente, se podrá volver a llamar la última señal por medio del botón para acusar recibo; y esto hasta 3 minutos después de haber entrado ésta. El acústico no es más largo lanzado.

Control de volumen

Volumen: ajustable continuamente
 (máx. 100 dB)

Nota (accesorios especiales)

En los conectores hembra del *radiorreceptor acústico* pueden conectarse almohadillas vibratorias u otros módulos:

- módulo de destellos MF-1
- módulo de conmutación MS-1

En la salida de audio de 3,5 mm pueden conectarse los siguientes dispositivos de audio:

- Transmisores por infrarrojos
- Transmisores por radio
- Transmisores por bucle inductivo
- Equipos de alta fidelidad o altavoces activos

Puesta en funcionamiento

1.a Alimentación por red

Enchufe la clavija del extremo del adaptador de corriente de 9 V al conector hembra previsto a tal efecto situado en la parte trasera del *radiorreceptor acústico*.

Puenteo de falta de corriente

Asegúrese de que el aparato sea adecuado para alimentación por red. La batería y la pila sirven exclusivamente para garantizar el funcionamiento en caso de corte del suministro eléctrico.

1b. Colocación de la pila monobloque

El *radiorreceptor acústico* también funciona con pila monobloque de 9 V (no incluida en el suministro). En la parte posterior del *radiorreceptor acústico* se encuentra el compartimento para la pila. Para abrir dicha cámara, desplace la tapa hacia la derecha con el pulgar. Conecte una pila monobloque de 9 V a la clavija de conexión, coloque la pila en el alojamiento previsto y cierre de nuevo el equipo. Cuando conecte la pila, es posible que las señales de recepción se activen una vez.

1c. Colocación de la pila

El *radiorreceptor acústico* también funciona con batería (A-2995-0), que puede adquirirse como accesorio especial. Abra la cámara de la pila desplazando la tapa hacia la derecha con el pulgar.

Para conectar la pila enchufe el conector de la pila en la hembra de conexión negra de la cámara. Conectando la pila por separado se garantiza que no pueda cargarse una pila monobloque de 9 V. La pila se carga en cuanto se conecta a la red la *radiorreceptor acústico*.



Antes de la puesta en marcha es preciso cargar la pila durante 12 horas.



Para el funcionamiento con pila sólo puede utilizarse y cargarse la pila especial A-2995-0. ¡Con la conexión de la pila monobloque de 9 V no pueden cargarse pilas!

2. Ajustar el radiocanal correcto

Mediante un método de transmisión digital especial se garantiza la identificación correcta de las radioseñales. Este método también permite el ajuste de 10 radiocanales diferentes. Ex fábrica, la *radiorreceptor acústico* se encuentra ajustada en el canal 0. Únicamente en el caso de que en la casa se operen instalaciones por diferentes usuarios, deberán ajustarse los aparatos de los usuarios individuales en radiocanales diferentes. Para ajustar un canal, coja un destornillador pequeño y gire el selector que hay en la parte superior de la cámara de la pila hasta seleccionar el número de canal que desee. Todos los emisores y receptores deben estar ajustados en el mismo canal.

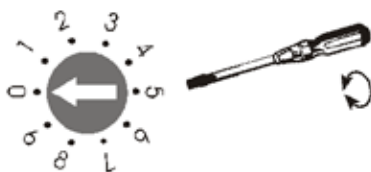

Ejemplo: número de canal justado: 0

Reconocimiento de las señales emitidas

El *radiorreceptor acústico* convierte las señales del emisor de radiofrecuencia lisa en diferentes tonos de reconocimiento (sonido de llamada telefónica, de timbre de puerta, de llanto de bebé, etc.). Al mismo tiempo, es posible reconocer visualmente qué señal *lisa* está activada al encenderse o parpadear uno de los LED durante 40 segundos. Alarma de incendio: el LED de alarma de incendio se enciende y suena una sirena.

Teléfono: el LED de teléfono se enciende y se oye un sonido de llamada telefónica.

Puerta I: el LED de puerta se enciende y suena un timbre de puerta.

Puerta II: el LED de puerta se enciende y se oye un timbre de puerta diferente del primero.

Llanto de bebé: el LED del bebé se enciende y se oye un llanto de bebé.

Buscapersonas: el LED buscapersonas se enciende y se oye una señal de llamada.

Alarma: se encienden los 6 LED y suena una señal de alarma.

Alarma de agua: el LED de alarma de agua se enciende y suena una señal de alarma.

Alarma de incendio: el LED de alarma de incendio se enciende y suena una señal de alarma.

Cobertura

El alcance de las radioseñales de los emisores está dimensionada en 80 metros bajo condiciones óptimas. Posibles causas de un alcance reducido podrían ser:

- Construcciones o vegetación.
- Radiaciones perturbadoras de pantallas y teléfonos móviles. Éstas incluso pueden causar un paro del receptor.
- Se ha elegido una distancia del emisor desfavorable hacia superficies que reflejan radiaciones como pisos y paredes; de tal manera que la onda de señales y la onda reflejada se atenuan o incluso se extinguen una a la otra.
- Objetos metálicos reducen la cobertura mediante apantallamiento.
- Sobre todo en zonas urbanas hay muchas fuentes de radiación que pueden perturbar la señal original.
- Aparatos con frecuencias de trabajo similares que se encuentran demasiado cerca también pueden perturbarse uno al otro.

Mantenimiento y cuidado

Todos los aparatos *lisa* son libres de mantenimiento. De haberse ensuciado el aparato, éste se debería limpiar ocasionalmente con un trapo suave y húmedo. Nunca se deberán utilizar alcohol, diluyentes u otros disolventes orgánicos. El aparato no debería exponerse por tiempos prolongados a irradiación solar directa, y además debería protegerse contra calor intenso, humedad o fuertes sacudidas mecánicas.

Aviso importante: Este producto **no** está protegido contra derrames o salpicaduras accidentales de agua. No coloque recipientes con agua (como por ejemplo floreros) ni objetos que produzcan una llama viva (tales como velas encendidas) encima o cerca del producto.

Procure que las baterías no estén expuestas a fuentes de calor con temperaturas excesivamente altas, como la radiación solar, el fuego o similar.

Garantie

Todos los equipos *lisa* presentan una alta seguridad de funcionamiento. En caso de que, a pesar de haberse montado y operado de forma adecuada, se presenten fallos, le rogamos contactar su establecimiento especializado o directamente el fabricante. La prestación bajo garantía incluye la reparación gratuita al igual que la expedición de retorno. Le recomendamos que lo envíe en su embalaje original, por lo que no lo tire durante el período de garantía.

La garantía expira con daños causados por tratamiento incorrecto o intentos de reparación por personas no autorizadas (destrucción del sello del aparato). Las reparaciones

en garantía solo se llevan a cabo si se remite la tarjeta de garantía debidamente cumplimentada y una copia de la factura/resguardo de compra del distribuidor técnico.

En todo caso se deberá indicar el número de aparato.



Eliminación

Eliminación de equipos eléctricos y electrónicos usados (a respetar en los países de la Unión Europea y otros países europeos con un sistema de recogida independiente de este tipo de equipos). El símbolo que aparece en el producto o en su embalaje indica que este producto no debe eliminar junto con el resto de desechos, sino que debe llevarse a un centro de recogida de residuos para el reciclado de equipos eléctricos y electrónicos. Desechando estos equipos correctamente contribuye de manera importante a la protección del medio ambiente y a su salud. Desechar estos equipos incorrectamente pone en peligro el medio ambiente y su salud. El reciclaje del material ayuda a reducir la cantidad de materias primas utilizadas. Para más información sobre el reciclaje de este producto, póngase en contacto con las autoridades locales, su ayuntamiento o la tienda en la que compró el producto.

Datos técnicos

Suministro de corriente: bloque de alimentación de 9 V de enchufe en 230 V, 50 Hz, über 9 V-Blockbatterie oder Spezial-Akku A-2995-0 (Sonderzubehör)
Duración de la pila encendida: aprox. 2-3 días (con 5 eventos por día)
Duración de la batería encendida: aprox. 10 horas (con 5 eventos por día)
Frecuencia: 868,35 MHz
Gama de trabajo: de 0° C a 40° C
Indicación de pila/batería agotada: 1 LED de color naranja

Señalización óptica:
1 LED rojo (alarma de fuego)
1 LED blu (alarma de agua)
1 LED naranja (teléfono)
1 LED verde (timbre de la puerta)
1 LED blanco (bebés)
1 LED giallo (buscapersonas)
Los 6 LED (alarma)

Altura: 65 mm
Anchura: 93 mm
Profundidad: 134 mm
Peso: aprox. 220 g



Este aparato cumple los requisitos de las siguientes Directivas de la UE:

2011 / 65 / UE directiva RoHS

2012 / 19 / UE directiva WEEE

2014 / 53 / UE directiva RED

La conformidad con las directivas anteriores está avalada por la marca CE que lleva el aparato. Las declaraciones de conformidad UE están disponibles en Internet en www.humantechnik.com.

Salvo modificaciones técnicos.

Humantechnik Service-Partner

D

Germany

Humantechnik GmbH

Im Wörth 25
D-79576 Weil am Rhein

Tel.: +49 (0) 76 21/ 9 56 89-0
Fax: +49 (0) 76 21/ 9 56 89-70
E-mail: info@humantechnik.com

CH

Switzerland

Humantechnik GHL AG

Rastatterstrasse 9
CH-4057 Basel

Tel.: +41 (0) 61/ 6 93 22 60
Fax: +41 (0) 61/ 6 93 22 61
E-mail: info@humantechnik.com

F/B

France
Belgium

SMS

Audio Electronique Sàrl

173 rue du Général de Gaulle
F-68440 Habsheim

Tel.: +33 (0) 3 89/ 44 14 00
Fax: +33 (0) 3 89/ 44 62 13
E-mail: sms@audiofr.com

NL

Netherlands

Hoorexpert BV

Gildenstraat 30
NL-4143 HS Leerdam

Tel.: +31 (0) 3 45/ 63 23 93
Fax: +31 (0) 3 45/ 63 29 19
E-mail: info@hoorexpert.nl

GB

Great Britain

Sarabec Ltd

15 High Force Road
GB-Middlesbrough TS2 1RH

Tel.: +44 (0) 16 42/ 24 77 89
Fax: +44 (0) 16 42/ 23 08 27
E-mail: enquiries@sarabec.co.uk

**For other service-partners
in Europe please contact:**

Humantechnik Germany

Tel.: +49 (0) 76 21/ 9 56 89-0
Fax: +49 (0) 76 21/ 9 56 89-70
Internet: www.humantechnik.com
e-mail: info@humantechnik.com

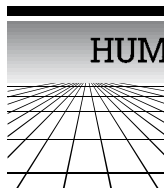

HUMANTECHNIK